



Electric Lawn Trimmer PRT 300 B2

HU

Elektromos fűszegélynyíró

Az originál használati utasítás fordítása

SK

Elektrická kosa

Preklad originálneho návodu na obsluhu

CZ

Elektrická strunová sekačka

Překlad originálního provozního návodu

DE AT CH

Elektro-Rasentrimmer

Originalbetriebsanleitung

IAN 384571_2107

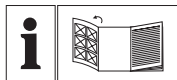

HU

Olvasás előtt kattintson az ábrát tartalmazó oldalra és végezetül ismerje meg a készülék mindegyik funkcióját.

CZ

Před čtením si otevřete stranu s obrázky a potom se seznámte se všemi funkcemi přístroje.

SK

Pred čítaním si odklopte stranu s obrázkami a potom sa oboznámte so všetkými funkciami prístroja.

DE **AT** **CH**

Klappen Sie vor dem Lesen die Seite mit den Abbildungen aus und machen Sie sich anschließend mit allen Funktionen des Gerätes vertraut.

HU	Az original használati utasítás fordítása	Oldal	4
CZ	Překlad originálního provozního návodu	Strana	20
SK	Preklad originálneho návodu na obsluhu	Strana	35
DE / AT / CH	Originalbetriebsanleitung	Seite	51

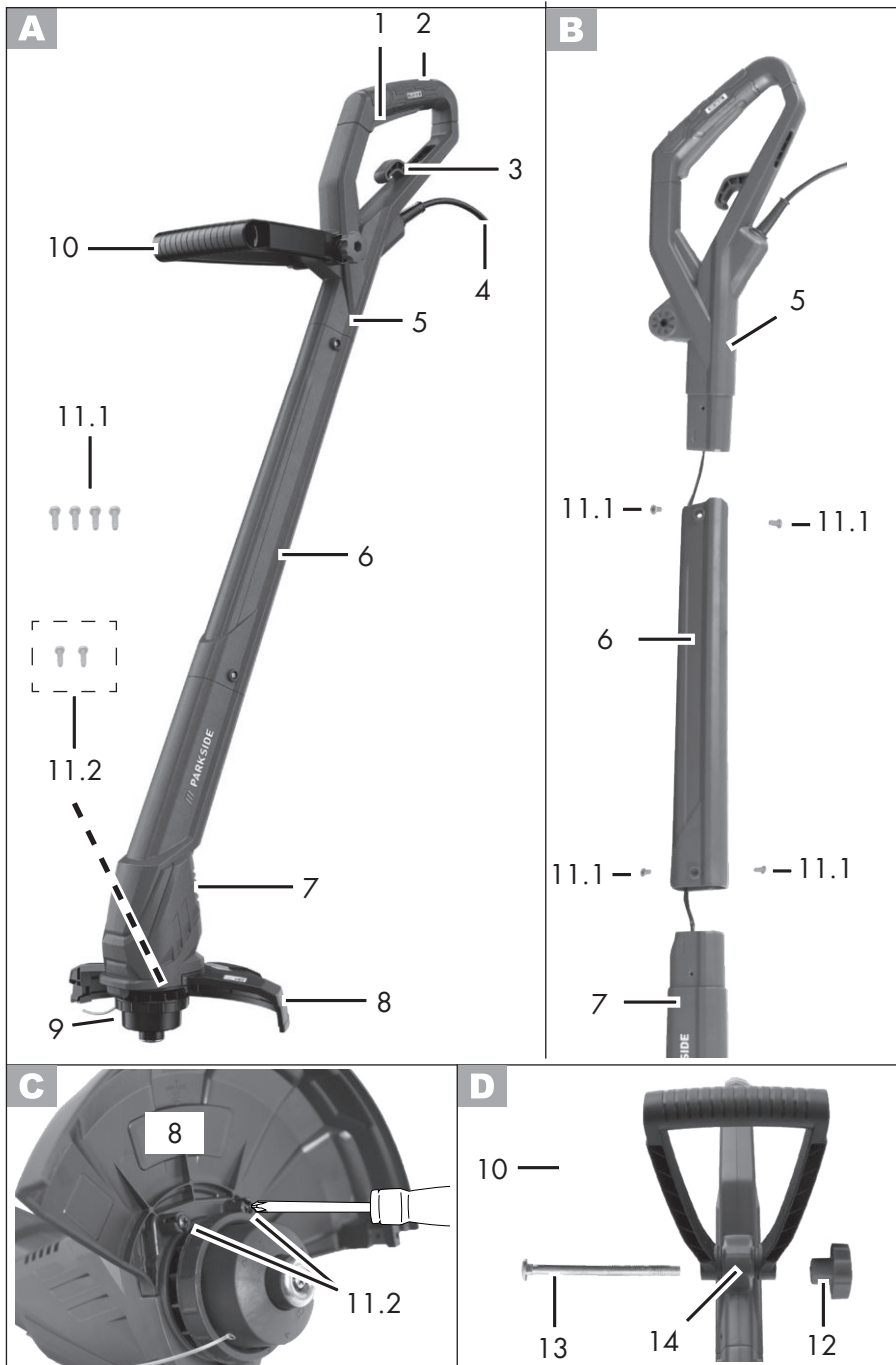

Sadržaj

Bevezető	4
Rendeltetés	4
Általános leírás	5
Szállítási terjedelem	5
Működésleírás.....	5
Áttekintés.....	5
Műszaki adatok	5
Szimbólumok és ábrák	6
Biztonsági tudnivalók	7
Általános biztonsági tudnivalók elektromos szerszámgépekhez	7
További biztonsági utasítások.....	10
MARADÉK RIZIKO	12
Szerelési útmutató	13
Kezelés	13
Be- és kikapcsolás.....	13
A készülék beállításai	14
Munkára vonatkozó tudnivalók .	14
Fűnyírás	14
Tisztítás és karbantartás	14
Tisztítás	15
Általános karbantartási munkálatok	15
Orsócsere.....	15
Pótdamil feltekerése	16
Szállítás	16
Tárolás	16
Eltávolítás és környezetvédelem	16
HU JÓTÁLLÁSI TÁJÉKOZTATÓ	17
Hibakeresés	19
Pótalkatrészek / Tartozékok	19
Az eredeti CE megfeleléségi nyilatkozat fordítása	69
Robbantott ábra	73

Bevezető

Gratulálunk az Ön által megvásárolt új berendezéshez. Ezzel egy kiváló minőségű termék mellett döntött.

A jelen készülék minőségét a gyártás alatt ellenőrizték és alávetették egy végső ellenőrzésnek. Ezzel a készülék működőképessége biztosított.



A használati útmutató a termék részét képezi. Fontos utasításokat tartalmaz a biztonságra, a használatra és a hulladékeltávolításra vonatkozóan. A termék használata előtt ismerkedjen meg az összes kezelési és biztonsági útmutatással. A terméket csak a leírtaknak megfelelően és a megadott használati területen lehet alkalmazni.

Őrizze meg jól az útmutatót és a termék harmadik személynek való továbbadása esetén mellékelje az összes dokumentumot.

Rendeltetés

A készülék csak fű és gyomnövények nyírására alkalmas kertekben és ágyásszegélyek mentén.

Jelen útmutatóban nem nyomtatékkal megengedett alkalmazásoktól eltérő minden egyéb használat a gép károsodását okozhatja, és komoly veszélyt jelenthet a kezelő számára. A készülék felnőttek általi használatra tervezetett. 16. életévüket betöltött fiatalok csak felügyelet mellett használhatják.

A kezelő vagy a használó felelős a személyekkel vagy azok tulajdonával történt balesetekért vagy károkért.

A gyártó nem felel a rendeltetésellenes használatból vagy a hibás kezeléssel adódó károkért. Ez a berendezés nem alkalmas ipari használatra.

Ipari alkalmazás esetén megszűnik a garancia.

Általános leírás



A fontosabb komponensek ábrája az elülső és a hátsó kihajtható oldalon található.

Szállítási terjedelem

Csomagolja ki a készüléket és ellenőrizze teljességét:

- Elektromos fűszegélynyíró
- védőburkolat két csavarral
- damilorsó (már fel van szerelve)
- keresztornyú csavarok
- pótmarkolat
- Használati utasítás

Működésleírás

A kézi és hordozható elektromos fűkasza vágóeszközként egy damilorsóval rendelkezik.

Az alkalmazó védelme érdekében a készülék egy védőszerkezettel van felszerelve, ami lefedi a vágószerkezetet.

A kezelőelemek funkciójára vonatkozó tájékoztatót a lenti ismertetésben találhatja.

Áttekintés

- | | |
|----------|----------------------------------|
| A | 1 be-/kikapcsoló |
| | 2 felső markolat |
| | 3 kábeltartó |
| | 4 hálózati kábel |
| | 5 markolatrész |
| | 6 középső rész |
| | 7 motorfej |
| | 8 védőburkolat |
| | 9 vágófej |
| | 10 pótmarkolat |
| | 11.1 keresztornyú csavar (nagy) |
| | 11.2 keresztornyú csavar (kicsi) |

- | | |
|----------|-------------------|
| D | 12 anya |
| | 13 markolatcsavar |
| | 14 markolatbefogó |

- | | |
|----------|-----------------------------------|
| G | 15 orsófedél |
| | 15a háromszög alakú jelölés |
| | 15b damilkivezető lyuk, orsófedél |
| | 16 damilorsó |
| | 16a damilkivezető lyuk, gyűrű |
| | 17 rugó |
| | 18 orsóház |
| | 19 damilvágó |
| | 20 gyűrű |
| | 21 nyílás, damilorsó |

Műszaki adatok

Elektromos fűszegélynyíróPRT 300 B2

Névleges bemeneti feszültség	U	230 V~, 50 Hz
Teljesítményfelvétel		300 W
Üresjárat fordulatszám n_0		12500 min ⁻¹
Védelmi osztály		II <input type="checkbox"/>
Védelmi mód		IPX0
Vágókör		230 mm
Damilhosszúság		4 m
Damilvastagság		1,6 mm
Tömeg		kb. 1,55 kg
Hangnyomásszint		
(L_{pA})		77 dB(A); K_{pA} =3 dB
Hangteljesítményszint (L_{WA})		
garantált		90 dB(A)
mért		88,2 dB (A); K_{WA} =1,97 dB
Vibráció (a_{h1})		< 2,5 m/s ² , K= 1,5 m/s ²

A zaj és vibrációs értékek a konformitás nyilatkozatban megnevezett szabványoknak és előírásoknak megfelelően lettek megállapítva.

A megadott lengésemmissziós értéket egy szabvány vizsgálati módszerrel mérték és

egy elektromos szerszám másikkal való összehasonlításához lehet használni. A megadott lengésemmissziós értéket a kitettség bevezető becsléséhez is fel lehet használni.



Figyelmeztetés:

A lengésemmissziós érték az elektromos szerszám tényleges használata során eltérhet a megadott értéktől, attól függően, hogyan használják az elektromos szerszámot. Próbálja a rezgésterhelést a lehető legalacsonyabb szinten tartani. A rezgésterhelés csökkentésére tett intézkedések például a kesztyű viselése a szerszám használata során és a munkaidő korlátozása. Ebben az esetben a működési ciklus minden részét figyelembe kell venni (például amikor az elektromos kéziszerszám ki van kapcsolva, és amikor bár be van kapcsolva, de terhelés nélkül fut).

Szimbólumok és ábrák

A készüléken található képek:



Vigyázat!



Figyelmesen olvassa végig a kezelési utasítást.



Hordjon szem- és fülvédőt.



A kikapcsolás után néhány másodpercig még forog a vágószerszám. Tartsa távol a kezét és a lábát.



Soha ne tegye ki a készüléket nedvességnek. Ne dolgozzon esőben és ne vágjon a készülékkel nedves fűvet.



Más személyeket tartson távol. A repkedő idegen testek sérülést okozhatnak bennük.



A repkedő dolgok sérülésveszélyt hordoznak magukban.



Tartsa távol az embereket a környező területtől.



Azonnal húzza ki a csatlakozódugót, ha a csatlakozóvezeték sérült.



Húzza ki a csatlakozódugót, ha karbantartási munkát végez.



A hangteljesítmény-szint megadása L_{WA} dB-ban



Az elektromos készülékek nem tartoznak a háztartási hulladékok közé.



Védelmi osztály (kettős szigetelés)



Vágókör

23cm

Vágókör



Damil forgásiránya



Az orsófedél meglazítása



Az orsófedél rögzítése

Szimbólumok az utasításban:



Veszélyjelek a személyi sérülés vagy anyagi kár elhárítására vonatkozó utasításokkal.



Figyelmeztető jelzés áramütés okozta személyi sérülések megelőzésére vonatkozó információval.



Utasító jelzések az anyagi kár elhárítására vonatkozó utasításokkal.



Figyelmesen olvassa el a használati útmutatót.



Tájékoztató jelzések, amelyek a szerszámgép optimális kezeléséről informálnak.

Biztonsági tudnivalók

A készülék használata során figyelembe kell venni a biztonsági tudnivalókat.

Általános biztonsági tudnivalók elektromos szerszámgépekhez



Figyelmeztetés! Olvasson el minden biztonsági tudnivalót és utasítást.

A biztonsági tudnivalók és utasítások betartásának elmulasztása áramütést, tüzet és/vagy súlyos sérüléseket okozhat.

A jövőbeni használat érdekében őrizzen meg minden biztonsági tudnivalót és útmutatót.

A biztonsági tudnivalókban alkalmazott „elektromos szerszámgép” fogalom hálózatról működtetett elektromos szerszámgépekre (hálózati kábellel) és akkuval működtetett elektromos szerszámgépekre (hálózati kábel nélkül) vonatkozik.

1) MUNKAHELYI BIZTONSÁG

- a) **Munkaterületét mindig tartsa tisztán és jól megvilágítva.** A rendetlenség vagy a megvilágítatlan munkaterületek balesetekhez vezethetnek.
- b) **Ne dolgozzon az elektromos szerszámgéppel robbanásveszélyes környezetben, ahol éghető folyadékok, gázok vagy porok találhatóak.** Az elektromos szerszámgépek szikrákat hoznak létre, melyek meggyújtják a port vagy a gőzöket.
- c) **Az elektromos szerszámgép használata közben tartsa távol a gyermekeket és az egyéb személyeket.** Ha elvonják a figyelmét, elveszítheti a szerszámgép feletti uralmat.

2) ELEKTROMOS BIZTONSÁG

- a) **Az elektromos szerszámgép csatlakozó dugójának passzolnia kell a dugaszoló aljzatba. A dugót semmilyen módon sem szabad módosítani.** Ne használjon adapterdugókat védőföldelt elektromos szerszámgépekkel együtt. A módosítás nélküli dugók és a megfelelő dugaszoló aljzatok csökkentik az áramütés kockázatát.
- b) **Kerülje teste érintkezését a földelt felületekkel, mint pl. csövekkel, fűtőtestekkel, tűzhelyekkel és hűtőszekrényekkel.** Meleg az áramütés veszélyének kockáza-

ta, ha az Ön teste földelve van.

c) Az elektromos szerszámgepeket esőtől és nedveségtől távol kell tartani.

Nő az áramütés kockázata, ha víz hatol be az elektromos szerszámgépbe.

d) Ne használja a kábelt rendeltetésétől eltérő célokra, az elektromos szerszámgép hordozásához, felakasztásához vagy a dugó dugaszoló aljzatból történő kihúzásához.

Tartsa távol a kábelt hőtől, olajtól, éles peremektől vagy mozgásban lévő készülékelemektől. A sérült vagy összegabalyodott kábelek növelik az áramütés kockázatát.

e) Ha egy elektromos szerszámgéppel a szabadban akar dolgozni, csak olyan hosszabbító kábelt használjon, amely külső terekben is alkalmazható.

A kültéri használatra alkalmas hosszabbító kábel alkalmazása csökkenti az áramütés kockázatát.

f) Ha az elektromos kézi szerszám nedves helyen történő használata elkerülhetetlen, használjon áram-védőkapcsolót. Az áram-védőkapcsoló használata csökkenti az áramütés kockázatát.

3) SZEMÉLYEK BIZTONSÁGA

a) Legyen figyelmes, ügyeljen arra, hogy mit csinál és végezze a munkát racionálisan az elektromos

szerszámgéppel.

Soha ne használjon elektromos szerszámgépet, ha fáradt, illetve kábítószerek, alkohol vagy gyógyszerek hatása alatt áll. Egy elektromos szerszámgép használata közben egyetlen figyelmetlen pillanat is komoly sérülésekhez vezethet.

b) Hordjon személyi védőfelszerelést és mindig egy védőszemüveget.

A személyi védőfelszerelés, mint a pormaszk, a csúszásálló biztonsági cipők, a védősisak vagy a hallásvédő viselése, az elektromos szerszámgép mindenkor fajtája és alkalmazása függvényében, csökkenti a sérülések kockázatát.

c) Kerülje a véletlen üzembe helyezést. Győződjön meg arról, hogy az elektromos szerszámgép ki van kapcsolva, mielőtt áramellátásra és/vagy akkura csatlakoztatja, felemeli vagy hordozza.

Balesetekhez vezethet, ha az elektromos szerszámgép hordozása közben a kapcsolón tartja az ujját, vagy a készüléket bekapcsolva csatlakoztatja az áramellátásra.

d) Az elektromos szerszámgép bekapcsolása előtt távolítsa el a beállító szerszámokat vagy a csavarkulcsot.

A forgó készülék-részekben lévő szerszám vagy kulcs sérülésekhez vezethet.

e) Kerülje az abnormális testtartást. Gondoskodjon a stabil álló helyzetről és mindenkor tartsa meg egyensúlyát.

Igy váratlan hely-

zetekben jobban tudja kontrollálni az elektromos szerszámgépet.

- f) **Viseljen megfelelő ruházatot. Ne viseljen bő ruházatot vagy ékszereket. Haját, ruházatát és kesztyűit tartsa távol a mozgásban lévő alkotóelemektől.** A mozgásban lévő alkotóelemek elkapathatják a laza ruházatot, az ékszereket vagy a hosszú haját.
- g) **Ha lehetőség van porszívó és porgyűjtő szerkezetek felszerelésére, győződjön meg arról, hogy azok csatlakoztatva vannak és szabályszerűen kerülnek alkalmazásra.** Porelszívó alkalmazása csökkentheti a por miatti veszélyeztetéseket.
- 4) AZ ELEKTROMOS SZERSZÁMGÉP ALKALMAZÁSA ÉS KEZELÉSE**
- a) **Ne terhelje túl a készüléket. Munkájához használja az annak megfelelő elektromos szerszámgépet.** A megfelelő elektromos szerszámgéppel jobban és biztonságosabban dolgozhat a megadott teljesítménytartományban.
- b) **Ne használjon olyan elektromos szerszámgépet, melynek meghibásodott a kapcsolója.** A nem be- vagy kikapcsolható elektromos szerszámgép veszélyes és meg kell javíttatni.
- c) **Húzza ki a dugót a dugaszoló aljzatból és/vagy vegye ki az akkut, mielőtt ké-**

szülék-beállításokat végez, tartozékelemeket cserél vagy elrakja a készüléket.

Ez az óvintézkedés megakadályozza az elektromos szerszámgép véletlen beindulását.

- d) **A használaton kívül lévő elektromos szerszámgépek tárolása gyermekek által el nem érhető helyen történjen. Ne engedje, hogy olyan személyek használják a készüléket, akik azt nem ismerik és jelen utasításokat nem olvasták el.** Az elektromos szerszámgépek veszélyesek, ha azokat tapasztalatlan személyek használják.
- e) **Az elektromos szerszámgépeket ápolja gondosan. Ellenőrizze, hogy a mozgatható alkotóelemek kifogástalanul működjenek, és ne szoruljanak, illetve hogy ne legyenek eltörve vagy olyan mértékben megsérülve alkotóelemek, hogy az csorbítsa az elektromos szerszámgép működését.** A készülék használata előtt a sérült alkotóelemeket javíttassa meg. Számos baleset okát a rosszul karbantartott elektromos szerszámgépek képezik.
- f) **A vágószerszámokat tartsa élesen és tisztán.** A gondosan ápoltt, éles vágóélekkel rendelkező vágószerszámok kevésbé szorulnak be és könnyebben vezethetők.
- g) **Az elektromos szerszámgépet, a tartozékokat, a behelyezhető szerszámokat stb. alkalmazza**

jelen utasításoknak megfelelően. Eközben vegye figyelembe a munkafeltételeket és a kivitelezendő tevékenységet. Az elektromos szerszámgépek rendeltetés szerinti alkalmazásuktól eltérő célra történő használata veszélyes szituációkat teremthet.

h) Ugyeljen arra is, hogy a szellőzőnyílásokban ne legyen szennyeződés.

i) Húzza ki a hálózati csatlakozódugót / vegye ki az akkumulátort a készülékből

- ha a felhasználó eltávolodik a géptől,
- a blokkolást okozó anyagok eltávolítása előtt,
- a gép ellenőrzése, tisztítása vagy a gépen történő munkavégzés előtt,
- a gép esetleges sérüléseinek ellenőrzése céljából, ha a gép idegen testhez ért,
- a gép azonnali ellenőrzése céljából, ha a gép túlságosan vibrálni kezd;
- ha a gép elkezd szokatlanul erősen rezegni, akkor azonnal ellenőrizni kell a gépet,
- nézze át, hogy nincs-e rajta sérülés;
- végezze el a sérült alkatrészek szükséges javítását;
- ellenőrizze, hogy nincsenek-e meglazult alkatrészek és húzza meg azokat.

5) VEVŐSZOLGÁLAT

a) Elektromos szerszámgépe javíttatásához csak szak-

képzett szakszemélyzetet és csak eredeti pótalkatrészeket vegyen igénybe.

Ezzel biztosított, hogy az elektromos szerszámgép biztonságos marad.

További biztonsági utasítások

OKTATÁS

- Ezt a készüléket nem használhatják gyermekek. Ügyelni kell a gyerekekre, hogy ne játszanak a készülékkel. A tisztítást és a karbantartást nem végezhetik gyermekek.
- A készüléket nem használhatják csökkent fizikai, érzékszervi vagy mentális képességű vagy megfelelő tapasztalattal és tudással nem rendelkező személyek.
- A helyi előírások életkori korlátozásokat írhatnak elő a felhasználó számára.
- Vegye figyelembe, hogy maga a felhasználó felel a balesetekért vagy más személyek vagy tulajdonuk veszélyeztetéséért.
- A gépet nem használhatják csökkent fizikai, érzékszervi vagy mentális képességű vagy tapasztalattal és tudással nem rendelkező személyek vagy olyan személyek, akik nem ismerik a vonatkozó utasításokat! A helyi előírások életkori korlátozásokat írhatnak elő a felhasználó számára.
- A gépet soha nem használhatják gyermekek, vagy a fenti utasításokat nem ismerő személyek.
- Ismerje meg a gép állítható részeit és szakszertű használatát.

ELŐKÉSZÍTÉS

- Használat előtt szemrevételezéssel ellenőrizni kell a gépet sérült, hiányzó vagy helytelenül felszerelt védőberendezések vagy burkolatok tekintetében.
- A gép üzembe helyezése előtt, és minden felverődésnél ellenőrizze az eszköz kopását, illetve épségét, és szükség esetén végezze el a szükséges javításokat.
- Csak engedélyezett, legfeljebb 75 m hosszú és kültéri használatra készült hosszabbító kábeleket (H05VV-F) használjon. Használat előtt mindig tekerje le teljesen a kábeldobot. Ellenőrizze a kábel esetleges sérülését és öregedését.
- Ne csatlakoztasson sérült kábelt az áramellátásra. Ne érjen hozzá sérült kábelhez, ha még nem választotta le az áramellátásról. A sérült kábel révén feszültség alatt lévő részekhez érhet.
- Használat előtt ellenőrizze a csatlakozó- és hosszabbító vezetékét, hogy nincs-e rajta sérülés vagy öregedés nyoma. Ha használat közben megsérül a vezeték, haladéktalanul le kell választani a hálózatról. **NE ÉRJEN A VEZETÉKHEZ, AMIG LE NEM VÁLASZTOTTA A HÁLÓZATRÓL.** Ne használja a gépet, ha a vezeték sérült vagy kopott. Mindig a csatlakozódugút és soha ne a vezetékét húzza, ha a vezetékét ki akarja húzni a csatlakozóaljzatból.
- Figyelmeztetés! Ne érjen semmilyen veszélyes mozgó alkatrészhez mindaddig, amíg nem választotta le a készüléket az áramellátásról és a veszélyes mozgó részek nem álltak le teljesen.
- Figyelmeztetés! Ne érjen semmilyen veszélyes mozgó alkatrészhez mindaddig, amíg el nem távolította az akkumulátort és a veszélyes mozgó részek teljesen le nem álltak.
- Ugyeljen a vágóeszköz által okozott esetleges sérülésekre a lábakon és a kezeken.
- Szakítsa félbe a gép használatát például abban az esetben, ha emberek (főleg gyermekek), vagy háziállatok vannak a közelben.
- A gépet csak nappal, vagy jó mesterséges megvilágítás mellett szabad használni.
- Kezét és lábát - főleg a motor bekapcsolása során - tartsa távol a vágószerkezettől.
- Soha ne szereljen fel fém vágóelemeket.
- Sérült illetve hiányos védőberendezésekkel soha ne használja a gépet.
- Kerülje a normálistól eltérő testtartást. Vegyen fel biztonságos álló helyzetet annak érdekében, hogy folyamatosan meg tudja tartani az egyensúlyát lejtőn végzett munka esetén.
- Lassan haladjon. Ne fusson készülékkel a kezében.
- A gép működtetése közben mindig viseljen stabil lábbelit és hosszú nadrágot.
- **Működés közben törént baleset vagy fellépő üzemzavar esetén azonnal**

ÜZEMELTETÉS

- Viseljen védőszemüveget, hosszú nadrágot és stabil lábbelit a gép teljes használati ideje alatt.

ki kell kapcsolni a készüléket. Lásssa el megfelelően a sérüléseket vagy forduljon orvoshoz.

- Az üzemzavar megszüntetéséhez olvassa el a „Hibakeresés” című fejezetet vagy forduljon a szervizközpontunkhoz.
- Tartsa távol a hosszabbító kábelt a mozgó veszélyes alkatrészekről, hogy ne keletkezzen kár olyan kábeleken, amelyek feszültség alatt lévő alkatrészek érintéséhez vezethet.
 - Ha a kábel/hosszabbítókábel használat közben megsérül vagy összegabalyodik, akkor azonnal kapcsolja ki a készüléket és húzza ki a hálózati csatlakozódugót, hogy leválassza a készüléket az áramellátásról.
 - Használjon 30 mA-es vagy annál kisebb üzemáramú áramvédőeszközt.
 - Tartsa távol a csatlakozó- és hosszabbító vezetéket a vágószerszámtól.
 - Mindig ügyeljen arra, hogy ne legyenek idegen tárgyak a szelőlőnyílásokban.
 - Ha megsérül a készülék hálózati csatlakozóvezetéke, akkor azt a veszélyek elkerülése érdekében a gyártónak vagy ügyfélszolgálatának vagy egy hasonlóan szakképzett személynek kell kicserélni.

KARBANTARTÁS ÉS TÁROLÁS

- Karbantartási és tisztítási munkák előtt válassza le a készüléket az áramellátásról.
- Csak a gyártó által ajánlott pótalkatrészeket és tartozékokat

használjon.

- A gépet rendszeresen kell ellenőrizni és karbantartani. A gépet csak szerződéses műhelyben javíttassa.
- Ha nem használja a gépet, akkor azt gyerekektől elzárva kell tárolni.

MARADÉK RIZIKÓ

Akkor is, ha Ön az elektromos szerszámát az előírásoknak megfelelően használja, mindig fennáll egy bizonyos maradék rizikó. A következő veszélyek léphetnek fel az elektromos szerszám felépítésével és kivitelezésével kapcsolatban:

- a) vágási sérülések
- b) halláskárosodás, amennyiben nem viselne megfelelő fülvédőt.
- c) egészségkárosodás, amely a kéz és a kar rezgéséből következik, amennyiben a berendezést hosszabb időn keresztül használná vagy azt nem az előírásoknak megfelelően vezetné vagy karbantartaná.



Figyelem! A jelen elektromos szerszám üzem közben elektromágneses mezőt gerjeszt. Ez a mező bizonyos körülmények között aktív vagy passzív módon orvosi implantátumokat befolyásolhat. Annak érdekében, hogy a komoly vagy halálos sérülések veszélyét csökkentsék, az orvosi implantátumokat viselő személyeknek ajánljuk, konzultáljanak orvosukkal és az orvosi implantátum gyártójával, mielőtt használnák a gépet.

Szerelési útmutató

B

Középső rész felszerelése:

1. Helyezze a középső részt (6) a motorfejre (7).
2. Helyezze a markolatrészt (5) a középső részre (6).
3. Csavarozza rá erősen a középső részt (6) a 4 hosszú keresztthornyú csavarral (11.1).

C

Védőburkolat felszerelése:

4. Helyezze fel a védőburkolatot (8) a motorfejre (7).
5. Csavarozza rá erősen a két rövid keresztthornyú csavarral (11.2).

D

Pótmarkolat felszerelése:

6. Csavarja le és távolítsa el a pótmarkolat (10) előre felszerelt anyáját (12) és csavarját (13).
7. Húzza szét a pótmarkolat (10) végeit és tolja a markolatbefogóra (14).
8. Csavarozza fel a pótmarkolatot (10) a markolatcsavarral (13) és az anyával (12).

Kezelés



Vigyáza, sérülésveszély! Ne használja a berendezést védőburkolat nélkül. A berendezéssel való munkavégzés közben viseljen megfelelő ruházatot, valamint szem- és fülvédőt. Győződjön meg minden használat előtt arról, hogy a berendezés működésképes. A be-/kikapcsolót nem szabad lezárni. A be-/kikapcsoló elengedése után a motornak ki kell kapcsolnia. Sérült be-/

kikapcsoló esetén nem szabad tovább dolgozni a készülékkel.



Vegye figyelembe a zajvédelmet és a helyi előírásokat.

Be- és kikapcsolás



Szállításkor a vágódamil végén csomó van a szállítás során történő rögzítés céljából. A csomózott véget a vágódamil első meghosszabbítása után a damilvágó (19) levágja.



Figyeljen arra, hogy biztosan álljon és tartsa a berendezést mindkét kezével szorosan és a saját testétől távol. A bekapcsolás előtt figyeljen arra, hogy a berendezés ne érjen hozzá semmihez.

E

1. Csináljon egy hurkot a hosszabbítókábel végéből és vezesse át a markolat (2) felső részén lévő nyíláson, majd akassza be a kábeltartóba (3).
2. Csatlakoztassa a készüléket a hálózati feszültségre.
3. Ügyeljen a stabil állóhelyzetre és tartsa erősen két kézzel a készüléket. Ne érjen az orsóházzal a talajhoz.
4. A készülék bekapcsolásához nyomja meg a be-/kikapcsolót (1). A kikapcsoláshoz engedje el a be-/kikapcsolót (1).



Tartós működtetés nem lehetséges.



A készülék kikapcsolása után egy rövid ideig még tovább forog az orsó. Hagyja, hogy az orsó teljesen leálljon.

Tartsa távol a kezét és a lábát! Sérülésveszély!

i Rendszeresen távolítsa el a fűmaradványokat az orsóról, hogy az ne befolyásolja a vágást.

F A készülék beállításai

A pót markolat átállítása: A pót markolatot különböző helyzetekbe lehet állítani. Állítsa be a markolatot úgy, hogy az orsóház a munkahelyzetben kissé előre dőljön

Lazítsa meg az anyát (12) és állítsa a pótmarkolatot (10) a kívánt pozícióba. Ismét húzza meg az anyát.

Vágódamil meghosszabbítása:

A készülék egy érintés-automatikával van felszerelve, vagyis a damil meghosszabbodik, ha a vágófejet a talajhoz érinti. Ha a damil kezdetben hosszabb, mint a vágási kör, akkor a damilvágó a megfelelő hosszúságúra vágja azt.

Figyelem: Rendszeresen távolítsa el a fűmaradványokat a damilvágóról, hogy az ne befolyásolja a vágást.

i Rendszeresen ellenőrizze a nejlondamil épségét, és hogy a vágódamil a damilvágó által meghatározott hosszúsággal rendelkezik-e.

• Ha nem látható a damil vége:

Cserélje ki a damilorsót (**G** 16) (lásd a „Tisztítás és karbantartás” fejezetet).

• Damilhossz manuális beállítása:

Húzza ki a hálózati csatlakozódugót! Húzza meg a damil végét és nyomja meg többször a vágófejet (**A** 9), amíg a damil vége kb. 1 cm-rel túlnyúlik a damilvágón (**G** 19).

Munkára vonatkozó tudnivalók



Figyelem - sérülésveszély!

- A készülék indítása előtt győződjön meg arról, hogy az orsó nem ér kövekhez, törmelékhez vagy egyéb idegen tárgyakkhoz.
- A berendezés bekapcsolása előtt győződjön meg arról, hogy a vágótárcsa ne érjen hozzá kövekhez, kavicsokhoz, vagy más idegentestekhez.
- A készüléket kapcsolja be, mielőtt a vágandó fűhöz közeledik.
- Munka közben kerülje a készülék túlzott igénybevételét.
- Kerülje a szilárd akadályokkal (kövekkel, falakkal, léckerítésekkel) való érintkezést. Ebben az esetben az orsó gyorsan elhasználódna
- Ne használja a készüléket rossz időjárás, különösen villámlás esetén!

Fűnyírás



A fűvet a készülék jobbra és balra történő mozgatásával nyírja le. A nyírást végezze lassan és közben tartsa a készüléket kb. 30 fokkal előre irányban megdőntve. A hosszú fűvet fentről lefelé haladva rétegenként nyírja.

Tisztítás és karbantartás



Figyelmeztetés! Veszélyes mozgó alkatrészek okozta sérülésveszély!



Az olyan javítási és karbantartási munkálatokat, amelyeket nem

írnak le a jelen útmutatóban, a szervizközpontunkkal kell elvégeztetni. Csak eredeti alkatrészeket használjon. Sérülésveszély!



Kapcsolja ki a készüléket és húzza ki a hálózati csatlakozódugót.

Rendszeresen végezze el a következő tisztító és karbantartási munkálatokat. Ezzel biztosítja a hosszú és megbízható használatot.

Tisztítás



A berendezést nem szabad sem vízzel lespriccelni, sem vízbe mártani. Áramütés veszélye áll fenn!

- Tartsa tisztán a légréseket, a motorházat és a berendezés markolatait. Használjon ehhez egy nedves rongyot vagy egy kefét.
Ne használjon tisztítószeret ill. higítót. Azzal a berendezést visszavonhatatlanul megrongálhatja.
- Minden vágás után tisztítsa meg a védőburkolatot és a vágóberendezést a fűtől és földtől.
- Ügyeljen a damilvágóra. A damilvágó súlyos vágott sérüléseket okozhat.

Általános karbantartási munkálatok



- Ellenőrizze a berendezést minden használat előtt az olyan nyilvánvaló hiányosságokra tekintettel, mint az elhasznált vagy megrongált részek.
 - Ellenőrizze a burkolatokat és a védőberendezéseket a megrongálódásra és a megfelelő illeszkedésre tekintettel. Adott esetben cserélje ki azokat.



Orsócsere



A damilorsó helyes tekerési iránya magán a damilorsón van feltüntetve.

1. Húzza ki a hálózati csatlakozódugót.
2. Nyissa ki az orsóházat (18). Ehhez tartsa erősen az orsóházat (18) az egyik kezével és forgassa el az orsófedelelet (15)  irányba.
3. Vegye le az orsóház fedelét (15) és vegye ki a damilorsót (16). Ügyeljen arra, hogy ne veszítse el a rugót (17).
4. Nyomja ki az új damilorsó damilvégét a damilorsó hornyaiából.
5. Fűzze át a damil végét az orsófedélben (15) lévő damilkivezető lyukon (15b).
6. Helyezze be az új damilorsót az orsóházba (18). A behelyezés után a damilorsó azon oldalának kell láthatónak lenni, amelyen a tekerési irányt egy nyíl jelöli.
7. Helyezze vissza az orsófedelelet (15) az orsóházra (18). Ügyeljen arra, hogy a háromszög alakú jelölések (15a) az orsófedélen (15) és az orsóházon (18) egymáson legyenek.
8. Forgassa el az orsófedelelet (15)  irányba. Ehhez tartsa erősen az orsóházat (18) az egyik kezével.
9. Húzza meg a damil végét és nyomja meg többször a vágófejet (A 9), amíg a damil vége kb. 1 cm-rel túlnyúlik a damilvágón (19).



Ellenőrizze a damilvágót (21). Semmiképpen ne használja a készüléket damilvágó nélkül vagy hibás damilvágóval. Ha sérült a damilvágó, feltétlenül forduljon egyik ügyfélszolgálatunkhoz.

i Építők boltjában kapható szokásos damilt is fel lehet tekerni. Ily módon újra felhasználható az üres damilorsó (lásd „Műszaki adatok”). A tekerési irány a damilorsón (16) van ábrázolva.

G Pótdamil feltekerése

1. Szerelje ki az üres damilorsót, lásd „Orsócsere” fejezet, 1-4. lépés.
2. Vegye le felfelé a gyűrűt (20) a damilorsóról.
3. Fűzze át a pótdamil damilvégét a damilorsó (16) nyílásán (21).
4. Tekerje a damilt a damilorsóra (16). A tekerési irány a damilorsó (16) tetején van megadva.
5. Fűzze át a damil végét a gyűrűben (20) lévő damilkivezető lyukon (16a).
6. Helyezze a gyűrűt (20) a damilorsóra (16).
7. Fűzze át a damil végét az orsófedélben (15) lévő damilkivezető lyukon (15b).
8. Helyezze be az új damilorsót az orsópáncsba (18). A behelyezés után a damilorsó azon oldalának kell láthatónak lenni, amelyen a tekerési irányt egy nyíl jelöli.
9. Helyezze vissza az orsófedelet (15) az orsópáncsra (18). Ügyeljen arra, hogy a háromszög alakú jelölések (15a) az orsófedélen (15) és az orsópáncson (18) egymáson legyenek.
10. Forgassa el az orsófedelet (15) **B** irányba. Ehhez tartsa erősen az orsópáncsot (18) az egyik kezével.
11. Húzza meg a damil végét és nyomja meg többször a vágófejet (**A** 9), amíg a damil vége kb. 1 cm-rel túlnyúlik a damilvágón (19).

Szállítás

Úgy vigye a kikapcsolt készüléket, hogy egyik keze a felső markolaton (**A** 2), a másik keze pedig a pótmarkolaton (**A** 10) legyen. A vágóegységet irányítsa a talaj felé. Ily módon megakadályozható, hogy a szállítás során hozzáérjen a vágóegységhez.

Tárolás

- A készülék tárolása száraz és portól védett, gyermekek által el nem érhető helyen történjen.
- Soha ne tegye a készüléket a védőburkolatra. Legjobb, ha a felső fogantyúnál fogva felakasztja úgy, hogy a védőburkolat ne érintkezzen más tárgyakkal. Egyéb esetben fennáll a veszélye annak, hogy a védőburkolat deformálódik, melynek révén megváltoznak a méretek és a biztonsági tulajdonságok.

Eltávolítás és környezetvédelem

Gondoskodjon a készülék, a tartozékok és a csomagolás környezetbarát újrahasznosításáról.



Az elektromos készülékek nem tartoznak a háztartási hulladékok közé.

- Adja le a készüléket egy hulladékkezelő létesítményben. Az alkalmazott, műanyagból és fémből készült alkotóelemek fajtánként különválaszthatók és újrafelhasználás alá vethetők. Kérdezze ezzel kapcsolatban szerviz-központunkat.
- A beküldött hibás berendezés eltávolításáról ingyenesen gondoskodunk.
- A levágot anyagot tegye a komposztálásba és ne dobja azt a kukába.



HU JÓTÁLLÁSI TÁJÉKOZTATÓ

A termék megnevezése: Elektromos fűszegélynyíró	Gyártási szám: IAN 384571_2107
A termék típusa: PRT 300 B2	
A gyártó cégneve, címe, e-mail címe: Grizzly Tools GmbH & Co. KG Stockstädter Straße 20 63762 Großostheim Germany E-Mail: service@grizzlytools.de	Szerviz neve, címe, telefonszáma: Szerviz Magyarország Tel.: 06800 21225 E-Mail: grizzly@lidl.hu W+T Környezetvédelmi és Szolgáltató Kft. Dunapart also 138 2318 Szigetszentmárton Tel.: 0624 456 672
Az importáló/ forgalmazó neve és címe: Lidl Magyarország Kereskedelmi Bt., H-1037 Budapest, Rádl árok 6.	

1. A jótállási idő a Magyarország területén, Lidl Magyarország Kereskedelmi Bt. üzletében történt vásárlás napjától számított 1 év, amely jogvesztő. A jótállási idő a fogyasztó részére történő átadással, vagy ha az üzembe helyezést a forgalmazó, vagy annak megbízottja végzi, az üzembe helyezés napjával kezdődik.
2. A jótállási igény a jótállási jeggyel és/vagy a vásárlást igazoló blokkal érvényesíthető. A jótállási jegy szabálytalan kiállítása, vagy átadásának elmaradása nem érinti a jótállási kötelezettség-vállalás érvényességét. Kérjük, hogy a vásárlás tényének és időpontjának bizonyítására őrizze meg a pénztári fizetésnél kapott jótállási jegyet és a vásárlást igazoló blokkot.
3. A vásárlástól számított három munkanapon belül érvényesített csereigény esetén a forgalmazó köteles a terméket kicserélni, feltéve ha a hiba a rendeltetésszerű használatot akadályozza. A jótállási jogokat a termék tulajdonosaként a fogyasztó érvényesítheti az áruházakban, valamint a jótállási tájékoztatóban feltüntetett szervizekben. (A magyar Polgári Törvénykönyv alapján fogyasztónak minősül a szakmája, önálló foglalkozása vagy üzleti tevékenysége körén kívül eljáró természetes személy.)

A jótállás ideje alatt a fogyasztó hibás teljesítés esetén kérheti a termék kijavítását, kicserélését, vagy ha a termék nem javítható vagy cserélhető, vagy az a forgalmazónak aránytalan többletköltséggel járna, illetve a fogyasztó kijavításhoz, kicseréléshez fűződő érdeke alapos ok miatt megszűnt, árleszállítást kérhet, vagy elállhat a szerződéstől és visszakérheti a vételárat. A kijavítás során a termékbe csak új alkatrész kerülhet beépítésre.

4. A fogyasztó a hiba felfedezése után a lehető legrövidebb időn belül köteles a hibát bejelenteni és a terméket a jótállási jogok érvényesítése céljából átadni. A hiba felfedezésétől számított két hónapon belül bejelentett jótállási igényt időben közöltnek kell tekinteni. A közlés elmaradásából eredő kárért a fogyasztó felelős. A jótállási igény

érvényesíthetőségének határideje a termék, vagy fődarabjának kicserélése esetén a csere napján újraindul.

5. A rögzített bekötésű, illetve a 10 kg-nál súlyosabb, vagy tömegközlekedési eszközön nem szállítható terméket az üzemeltetés helyén kell megjavítani. Abban az esetben, ha a javítás a helyszínen nem végezhető el, a termék ki- és visszaszereléséről, valamint szállításáról a forgalmazónak kell gondoskodnia.
6. A jótállás nem áll fenn, ha a hiba a nem rendeltetésszerű használatból, átalakításból, helytelen tárolásból, vagy a használati utasítástól eltérő kezeléssel, vagy bármely a vásárlást követő behatásból fakad, vagy elemi kár okozta, és azt a forgalmazó, vagy a szerviz bizonyítja. A jótállás nem vonatkozik a mozgó kopó alkatrészek (világítótestek, gumiabroncsok stb.) rendeltetésszerű elhasználódására. A szerviz és a forgalmazó a kijavítás során nem felel a terméken a fogyasztó vagy harmadik személyek által tárolt adatokért vagy beállításokért.
7. Fogyasztói jogvita esetén a fogyasztó a megyei (fővárosi) kereskedelmi és iparkamara mellett működő békéltető testület eljárását is kezdeményezheti.

A jótállás a fogyasztó törvényből eredő szavatossági jogait és azok érvényesíthetőségét nem érinti.

Kijavítást ellenőrző szelvény:

A jótállási igény bejelentésének időpontja:	A hiba oka:
Javításra átvétel időpontja:	A hiba javításának módja:
A fogyasztó részére történő visszaadás időpontja:	
A szerviz bélyegzője, kelt és aláírás:	

Kicserélést ellenőrző szelvény:

A jótállási igény bejelentésének időpontja:
Kicserelés időpontja:
A cserélő bolt bélyegzője, kelt és aláírás:

Hibakeresés



Baleset vagy üzemzavar esetén azonnal húzza ki a hálózati csatlakozódugót! Ennek figyelmen kívül hagyása vágási sérüléseket okozhat.

Probléma	Lehetséges okok	Hibakezelés
A berendezés nem indul be	A be-/kikapcsoló gomb meghibásodott	A szervizközpont javítása
	A motor meghibásodott	
A berendezés megszakításokkal dolgozik	Belső kontaktushiba	A szervizközpont javítása
	A be-/kikapcsoló gomb meghibásodott	
Erős vibráció, Hangos zajok	A vágóberendezés elszennyeződött	A vágólapot megtisztítani (lásd „Tisztítás és karbantartás”)
	A motor meghibásodott	A szervizközpont javítása
Rossz vágási eredmény	A damilorsón (D 16) nincs elegendő vágódamil	Szükség esetén hosszabbítsa meg a vágódamilt (lásd a „Beállítások a készülőken” fejezetet) Cserélje ki a damilorsót (D 16) (lásd a „Tisztítás és karbantartás” fejezetet)
	A vágódamil nincs kivezetve az orsófedélből (G 15)	Vegye le az orsófedelelet (G 15) és fűzze át a vágódamilt a nyílásokon kifelé, majd szerelje vissza a damilorsót.

Pótalkatrészek / Tartozékok

Pótalkatrészeket és tartozékokat az alábbi honlapon rendelhet:
www.grizzlytools-service.eu

Ha esetleg problémája akad a rendelési folyamattal kapcsolatban, kérjük, használja a kapcsolatfelvételi űrlapot.
További kérdések esetén forduljon a szervizközpontozhoz (lásd a(z) 17. oldalon).

G 16	damilorsó.....	13800032
G 17	rugó.....	91105867

Obsah

Úvod	20
Účel použití	20
Obecný popis	21
Objem dodávky	21
Popis funkce.....	21
Přehled.....	21
Technické parametry	21
Symboly a piktogramy	22
Bezpečnostní pokyny	23
Všeobecné bezpečnostní pokyny:	
elektrické nástroje.....	23
Další bezpečnostní upozornění	25
ZBÝVAJÍCÍ RIZIKA	27
Návod k montáži	28
Obsluha	28
Zapnutí a vypnutí	28
Nastavování na nástroji	29
Pracovní pokyny	29
Řezání trávy.....	29
Čištění a údržba	30
Čištění přístroje.....	30
Všeobecné údržbářské práce	30
Výměna cívky.....	30
Navinutí náhradní struny	31
Skladování	31
Odklizení a ochrana okolí	31
Záruka	32
Opravná	33
Service-Center	33
Dovozce	33
Vyhledávání závad	34
Náhradní díly / Příslušenství	34
Překlad originálního prohlášení o shodě CE	70
Rozvinuté náčrtky	73

Úvod

Blahopřejeme vám ke koupi vašeho nového přístroje.

Rozhodli jste se pro vysoce kvalitní výrobek. Kvalita tohoto přístroje byla kontrolována během výroby a byla provedena také závěrečná kontrola. Tím je zaručena funkčnost přístroje.



Návod k obsluze je součástí tohoto výrobku. Obsahuje důležité pokyny týkající se bezpečnosti, používání a likvidace. Před použitím výrobku se seznamte se všemi pokyny k obsluze a bezpečnosti. Výrobek používejte jen k popsáným účelům a v rámci uvedených oblastí použití. Návod dobře uschovejte a při předávání výrobku třetímu předejte i všechny podklady.

Účel použití

Přístroj je vhodný jen k sekání trávy na zahradě a podél okrajů záhonů. Každé jiné použití, které není v tomto návodu výslovně schváleno, může způsobit poškození přístroje a vážné poranění uživatele. Přístroj nepoužívejte k sekání houštin nebo křoví. Přístroj mohou používat jen dospělé osoby. Mladiství starší 16 let mohou přístroj používat jen pod dohledem.

Obsluhující osoba anebo uživatel je zodpovědný za nehody anebo škody jiných osob anebo jejich majetku.

Výrobce neručí za škody, jež byly způsobeny použitím k neurčenému účelu nebo nesprávnou obsluhou. To orodje ni primer-

no za uporabo v komercialne namene. V primeru uporabe v komercialne namene ugasne pravica do uveljavljanja garancije.

Obecný popis

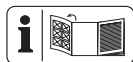

Zobrazení nejdůležitějších funkčních dílů naleznete na přední a zadní výklopné stránce.

Objem dodávky

Vybalte nástroj a zkontrolujte, je-li kompletní:

- Elektrický vyžinač
- ochranný kryt s dvěma šrouby
- cívka se strunou (již namontovaná)
- šrouby s křížovou drážkou
- dodatečná rukojeť
- Návod k obsluze

Popis funkce

Ruční přenosná elektrická sekačka se strunou je vybavena sečným zařízením v podobě cívky se strunou.

Pro ochranu uživatele je tento nástroj vybavený ochranným zařízením, které zakrývá řezací zařízení.

Funkci obslužných dílů si prosím zjistěte z následujících popisů.

Přehled

- | | |
|----------|---------------------------------------|
| A | 1 zapínač/vypínač |
| | 2 horní rukojeť |
| | 3 odlehčení tahu kabelu |
| | 4 síťový kabel |
| | 5 část rukojeti |
| | 6 střední kus |
| | 7 hlava motoru |
| | 8 ochranný kryt |
| | 9 řezná hlava |
| | 10 dodatečná rukojeť |
| | 11.1 šroub s křížovou drážkou (velký) |
| | 11.2 šroub s křížovou drážkou (malý) |

- | | |
|----------|--------------------|
| D | 12 matice |
| | 13 šroub rukojeti |
| | 14 upnutí rukojeti |

- | | |
|----------|------------------------------------|
| G | 15 víko cívky |
| | 15a trojúhelníkové značení |
| | 15b očko vývodu struny, víko cívky |
| | 16 cívka se strunou |
| | 16a očko vývodu struny, kroužek |
| | 17 pružina |
| | 18 pouzdro cívky |
| | 19 oddělovač struny |
| | 20 kroužek |
| | 21 otvor, cívka se strunou |

Technické parametry

Elektrický strunová

sekačkaPRT 300 B2

Jmenovité vstupní

napětí U..... 230 V~, 50 Hz

Příkon300 W

Otáčky naprázdno 12500 min⁻¹

Třída ochranyII

Druh ochrany..... IPX0

Průměr stříhu..... 230 mm

Délka struny4 m

Síla struny 1,6 mm

Hmotnost..... Cca. 1,55 kg

Hladina zvukového tlaku

(L_{pA}) 77 dB(A); K_{pA}=3 dB

Úroveň akustického výkonu (L_{WA})

zaručená 90 dB(A)

měřená 88,2 dB (A); K_{WA}= 1,97 dB

Vibrace (a_h) < 2,5 m/s², K= 1,5 m/s²

Uvedená hodnota emisí vibrací byla změřena podle normovaného zkušebního postupu a může se použít ke srovnání jednoho elektrického nářadí s jiným.

Uvedená hodnota emisí vibrací se může použít také k odhadnutí přerušení funkce.

⚠ Výstraha: Hodnota emisí vibrací se může během skutečného používání elektrického nářadí lišit od uvedené hodnoty, v závislosti na způsobu, kterým se elektrické nářadí používá.

Dle možnosti se snažte udržet co nejnižší zatížení, způsobené vibracemi. Příklady opatření ke snížení zatížení, způsobeno vibracemi, je nošení rukavic při použití nástroje a omezení pracovní doby. Přitom se musí brát v úvahu všechny části pracovního cyklu (například doby, během kterých je elektrický nástroj vypnutý, a ty, ve kterých je sice zapnutý, ale běží bez zátěže).

Symbole a piktogramy

Piktogramy na přístroji



Pozor!



Pozorně si přečtěte návod k obsluze.



Noste ochranu očí a sluchu.



Po vypnutí se řezací zařízení ještě několik sekund otáčí. Ruce a nohy udržujte v bezpečné vzdálenosti.



Přístroj nevystavujte vlhkosti. Nepracujte při dešti a nesekejte mokrou trávu.



Ostatní osoby udržujte mimo dosah. Mohly by být poraněny odmrštěnými cizími tělesy.



Nebezpečí poranění odmrštěním dílů!



Ostatní osoby se nesmí pohybovat v rizikové oblasti.



Pokud se poškodí připojovací vedení, ihned vytáhněte zástrčku.



Při veškerých údržbových pracích vytáhněte zástrčku.



Údaj hladiny akustického tlaku L_{WA} v dB



Elektrické přístroje nepatří do domácího odpadu.



Stupeň ochrany (dvojitá izolace)



Průměr střihu

23cm Průměr střihu



Směr otáčení struny



Povolení víka cívky



Upevnění víka cívky

Symbole v návodu



Výstražné značky s údaji pro zabránění škodám na zdraví anebo věcným škodám.



Označení nebezpečí s informacemi o zabránění zranění osob v důsledku zasažení elektrickým proudem.



Příkazové značky s údaji pro prevenci škod.



Pozorně si přečtěte návod k obsluze.



Informační značky s informacemi pro lepší zacházení s nástrojem.

Bezpečnostní pokyny

Dbejte na bezpečnostní pokyny při používání tohoto nástroje.

Všeobecné bezpečnostní pokyny: elektrické nástroje



VAROVÁNÍ! Přečtěte si všechny bezpečnostní pokyny a instrukce.

Opomenutí při dodržování bezpečnostních pokynů a instrukcí mohou způsobit úder elektrickým proudem, požár a/nebo těžká zranění.

Všechny bezpečnostní pokyny a instrukce uchovejte pro budoucnost.

Pojem „elektrický nástroj“ používaný v bezpečnostních pokynech se vztahuje na elektrické nástroje napájené ze sítě (se síťovým kabelem) a na elektrické nástroje napájené akumulátorem (bez síťového kabelu).

1) BEZPEČNOST PRACOVNÍŠTĚ

- a) **Udržujte svůj pracovní úsek čistý a dobře osvětlený.** Nepořádek anebo neosvětlené pracovní oblasti mohou vést k nehodám.
- b) **Nepracujte s elektrickým nástrojem v okolí ohroženém výbuchem, v kterém se nachází hořlavé tekutiny, plyny anebo prachy.** Elektrické nástroje vytváří jiskry, které mohou zapálit prach anebo páry.
- c) **Během používání elektrického nástroje udržujte děti**

a jiné osoby vzdáleně od sebe. Při nepozornosti můžete ztratit kontrolu nad nástrojem.

2) ELEKTRICKÁ BEZPEČNOST

- a) **Přípojná zástrčka elektrického nástroje se musí hodit do zásuvky. Zástrčka se nesmí žádným způsobem změnit. Nepoužívejte žádné adaptérové zástrčky ve spojení elektrickými nástroji s ochranným uzemněním.** Nezměněné zástrčky a vhodné zásuvky zmenšují riziko elektrického úderu.
- b) **Vyvarujte se tělesnému kontaktu se zemnými povrchy jako jsou roury, topná tělesa, sporáky a ledničky.** Existuje zvýšené riziko skrze elektrický úder, když je Vaše tělo zemněné.
- c) **Nevystavujte elektrický nástroj dešti anebo mokrú.** Vniknutí vody do elektrického nástroje zvyšuje riziko elektrického úderu.
- d) **Nepoužívejte kabel k jinému účelu, jako je nošení nebo zavěšení elektrického nástroje anebo vytažení zástrčky ze zásuvky. Udržujte kabel vzdáleně od žáru, od oleje, od ostrých hran anebo od pohybujících se částí nástrojů.** Poškozené anebo zamotané kabely zvyšují riziko elektrického úderu.
- e) **Když pracujete s elektrickým nástrojem pod širým nebem, pak použijte pouze prodlužovací kabe-**

ly, které jsou vhodné i pro venkovní oblast. Použití prodlužovacího kabelu vhodného pro venkovní oblast, zmenšuje riziko elektrického úderu.

- f) **Pokud je provoz elektrického nástroje ve vlhkém prostředí nevyhnutelný, použijte proudový chránič.** Použití proudového chrániče snižuje riziko úrazu elektrickým proudem.

3) BEZPEČNOST OSOB

- a) **Budte pozorní, dbejte na to, co děláte a usťte se s elektrickým nástrojem rozumně do práce. Nepoužívejte elektrický nástroj, když jste unaveni anebo pod vlivem drog, alkoholu anebo léků.** Jediný okamžik nepozornosti při používání elektrického nástroje může vést k vážným poraněním.
- b) **Noste osobní ochrannou výstroj a vždy ochranné brýle.** Nošení osobní ochranné výstroje, jako je protiskluzová bezpečnostní obuv, ochranná přilba a ochrana sluchu, snižuje riziko poranění.
- c) **Vyvarujte se nezáměrnému uvedení do provozu. Přesvědčte se o tom, že je elektrický nástroj vypnutý předtím, než ho připojíte na napájení elektrickým proudem, než ho zvednete anebo nesete.** Když při nošení elektrického nástroje držíte prst na spínači anebo když tento nástroj v zapnutém stavu připojíte na na-

pájení elektrickým proudem, pak toto může vést k nehodám.

- d) **Odstraňte nastavovací nářadí anebo šroubováky předtím, než elektrický nástroj zapnete.** Nářadí anebo klíč, který se nachází v otáčející se části nástroje, může vést k poraněním.
- f) **Vyvarujte se abnormálnímu držení těla. Postarejte se o bezpečný postoj a udržujte vždy rovnováhu.** Tímto můžete v neočekávaných situacích lépe kontrolovat elektrický nástroj.
- g) **Noste vhodný oděv. Nenechte žádné volné oblečení anebo šperky. Udržujte vlasy, oděv a rukavice vzdalene od pohybujících se částí.** Volné oblečení, šperky anebo dlouhé vlasy mohou být zachycené pohybujícími se částmi.

4) POUŽÍVÁNÍ A OŠETŘOVÁNÍ ELEKTRICKÉHO NÁSTROJE

- a) **Nepřetěžujte tento nástroj. Použijte pro svoji práci elektrické nářadí, určené pro tento účel.** S vhodným elektrickým nástrojem pracujete v udaném výkonovém rozsahu lépe a bezpečněji.
- b) **Nepoužívejte žádné elektrické nářadí, jehož spínač je defektní.** Elektrické nářadí, které se již nedá za- anebo vypnout, je nebezpečné a musí být opravené.
- c) **Vytáhněte zástrčku ze zá-**

svuky předtím, než provedete nastavování na nástroji, než vyměníte části příslušenství anebo než nástroj odložíte. Toto preventivní bezpečnostní opatření zabrání neúmyslnému startu elektrického nástroje.

d) Uložte nepoužívaný elektrický nástroj mimo dosahu dětí. Neprenechávejte používání tohoto nástroje osobám, které s tímto nástrojem nejsou obeznámené anebo tyto pokyny nečetly. Elektrické nástroje jsou nebezpečné, když je používají nezkušené osoby.

e) Ošetřujte pečlivě tento elektrický nástroj. Kontrolujte, jestli pohyblivé díly bezvadně fungují a nevážnou, jestli jsou části zlomené anebo natolik poškozené, že je funkce elektrického nástroje narušena. Nechte poškozené části před použitím nástroje opravit. Příčiny mnohých nehod tkví ve špatně udržovaných elektrických nástrojích.

f) Udržujte řezné nástroje ostré a čisté. Pečlivě ošetřované řezné nástroje s ostrými řeznými hranami se méně zaseknou a lépe se vedou.

g) Používejte tento elektrický nástroj, jeho příslušenství, vložné nástroje atd. v souladu s těmito instrukcemi.

Zohledněte přitom pracovní podmínky a činnost, která se má vykonávat. Používání elektrického nástroje pro jiné účely,

než pro které je určený, může vést k nebezpečným situacím.

h) Dbejte na to, aby ve větracích otvorech nebyly žádné nečistoty.

i) Vytáhněte síťovou zástrčku / vyjměte akumulátor z přístroje

- kdykoliv se jako uživatel vzdálíte od stroje,
- před odstraněním blokování,
- před kontrolou, čištěním nebo pracemi na stroji,
- dojde-li ke kontaktu s cizím tělesem, když následně kontrolujete případné poškození stroje,
- k okamžité kontrole, když stroj začne nadměrně silně vibrovat;
- pokud stroj začne neobvykle silně vibrovat, je nutná její okamžitá kontrola,
- zjistěte poškození;
- nechte provést potřebné opravy poškozených částí;
- zkontrolujte uvolněné části a pevně je dotáhněte.

5) SERVIS

Svoje elektrické nářadí nechte opravit pouze kvalifikovaným odborným personálem a jenom pomocí originálních náhradních dílů. Tímto se zajistí to, že bezpečnost elektrického nářadí zůstává zachována.

Další bezpečnostní upozornění

INSTRUKTÁŽ

- Tento přístroj nesmí používat děti. Děti musí být pod dohledem, aby si nehrály s přístrojem. Čištění a údržbu nesmí provádět děti.

- Příklad nesmí používat osoby s omezenými tělesnými, smyslovými nebo duševními schopnostmi nebo osoby s nedostatečnými znalostmi nebo zkušenostmi.
- V místních předpisech může být stanoveno věkové omezení uživatelů.
- Je nutné pamatovat na to, že sám uživatel je odpovědný za úrazy nebo za ohrožení jiných osob nebo za jejich majetek.
- Dětem a osobám s omezenými fyzickými, smyslovými či psychickými schopnostmi nebo s nedostatečnými zkušenostmi a vědomostmi či osobám, které se neseznámily s pokyny, není dovoleno stroj používat! V místních předpisech může být stanoveno věkové omezení uživatele.
- Zařízení nikdy nesvěřujte do rukou dětem ani osobám, které nebyly seznámeny s uvedenými pokyny.
- Seznamte se s ovládacími prvky a správným používáním stroje.

PŘÍPRAVA

- Před použitím se stroj musí vizuálně zkontrolovat na výskyt poškození, chybějící nebo nesprávně nainstalovaná ochranná zařízení nebo ochranné kryty.
- Před uvedením zařízení do provozu a po jakémkoliv nárazu ověřte známky opotřebení nebo poškození a nechte provést nezbytné opravy.
- Používejte pouze schválené prodlužovací kabely (H05VV-F) o délce maximálně 75 m, které jsou určeny pro používání venku. Před použitím vždy celkem rozviňte kabelový buben. Zkont-

rolujte kabel, zda není poškozen a zda nebyl upraven.

- Do zdroje napájení nezapojíte poškozený kabel. Nedotýkejte se poškozeného kabelu před jeho odpojením od proudového napájení. Kvůli poškozenému kabelu byste se mohli dotknout součástí pod napětím.
- Před použitím je nutné zkontrolovat, zda na připojovacím a prodlužovacím kabelu nejsou známky poškození nebo zestrnutí. Pokud se kabel během používání poškodí, musí se okamžitě odpojit od sítě. **PŘED ODPOJENÍM KABELU OD SÍTĚ SE JEJ NEDOTYKEJTE.** Stroj se nesmí používat, pokud je šňůra poškozená nebo opotřebovaná. K vytažení kabelu ze zásuvky byste měli vždy tahat za zástrčku, nikdy za kabel.

PROVOZ

- Ochrana očí, dlouhé kalhoty a pevná obuv se musí nosit po celou dobu používání stroje.
- Musí se zabránit používání stroje za nepříznivých povětrnostních podmínek, zejména v případě rizika blesku.
- Varování! Nedotýkejte se žádných pohyblivých nebezpečných součástí, dokud nebyl přístroj odpojen od napájení a pohyblivé nebezpečné díly se zcela nezastavily.
- Dávat pozor na pořezání nohou a rukou řezacím zařízením.
- Ocitnou-li se v blízkosti osoby, děti nebo domácí zvířata, přestaňte zařízení používat.
- Zařízení používejte jen za den-

ního světla nebo dostatečného umělého osvětlení.

- Ruce a nohy mějte vždy mimo dosah stříhacího zařízení, obzvláště pak při zapnutí motoru.
- Nikdy nemontujte kovové stříhací prvky.
- Zařízení nikdy nepoužívejte s poškozenými nebo chybějícími ochrannými kryty.
- Nepracujte se zařízením v abnormální tělesné poloze. Vždy dbejte na bezpečný postoj, abyste mohli vždy udržovat rovnováhu při práci na svazích.
- Přecházejte pomalu. Neutíkejte s přístrojem v ruce.
- Při provozu stroje vždy noste pevnou obuv a dlouhé kalhoty.
- **Dojde-li během provozu k nehodě nebo poruše, musí se přístroj okamžitě vypnout. Zranění řádně ošetřete nebo vyhledejte lékařskou pomoc.** Při odstraňování poruch si přečtěte kapitolu „Vyhledávání závad“ nebo se obraťte na naše servisní centrum.
- Prodlužovací kabel chraňte před pohyblivými nebezpečnými součástmi, aby se zabránilo poškození kabelů, které by mohly způsobit kontakt se součástmi pod napětím.
- Pokud se kabel /prodlužovací kabel při používání poškodí nebo zamotá, ihned přístroj vypněte a vytáhněte síťovou zástrčku, čímž přístroj odpojíte od napájení.
- Použijte zařízení na chybný proud s provozním proudem 30 mA nebo méně.

- Připojovací a prodlužovací kabely je nutné udržovat v bezpečné vzdálenosti od řezacího zařízení.
- Vždy je nutné se ujistit, že ventilační otvory jsou volné bez cizích těles.
- Dojde-li k poškození síťového vedení tohoto přístroje, musí jej vyměnit výrobce nebo jeho zákaznický servis či podobně kvalifikovaná osoba, aby se zabránilo ohrožením.

ÚDRŽBA A SKLADOVÁNÍ

- Před prováděním údržby nebo čištění odpojte přístroj od napájení.
- Smí se používat pouze náhradní díly a příslušenství doporučené výrobcem.
- Stroj se musí pravidelně kontrolovat a udržovat. Stroj se smí nechat opravit pouze ve smluvní dílně.
- Pokud se stroj nepoužívá, uchovávejte jej mimo dosah dětí.

ZBÝVAJÍCÍ RIZIKA

I když toto elektrické náradí obsluhujete v souladu s předpisy, stále existují zbývající rizika. V souvislosti s technologií a konstrukcí tohoto elektrického náradí se mohou vyskytovat následující rizika:

- a) zranění pořezáním
- b) poškození sluchu, pokud není nasazena vhodná ochrana sluchu.
- c) poškození zdraví plynoucí z vibrací ruky a paže, pokud se přístroj používá delší dobu nebo není náležitě veden a udržován.



Varování! Toto elektrické nářadí vytváří během provozu elektromagnetické pole. Toto pole může za určitých okolností omezovat aktivní nebo pasivní lékařské implantáty. Pro snížení nebezpečí vážného nebo smrtelného zranění doporučujeme osobám s lékařskými implantáty před obsluhou stroje konzultovat implantát se svým lékařem a výrobcem.

Návod k montáži

B

Montáž středního kusu:

1. Nastrčte střední kus (6) na hlavu motoru (7).
2. Nastrčte část rukojeti (5) na střední kus (6).
3. Našroubujte pevně střední kus (6) pomocí 4 dlouhých šroubů s křížovou drážkou (11.1).

C

Montáž ochranného krytu:

4. Nasadte ochranný kryt (8) na hlavu motoru (7).
5. Sešroubujte pevně tento dvěma krátkými šrouby s křížovou drážkou (11.2).

D

Montáž dodatečné rukojeti:

6. Povolte a odstraňte předmontovanou matici (12) a šroub (13) dodatečné rukojeti (10).
7. Roztáhněte konce dodatečné rukojeti (10) od sebe a nasuňte je na držák rukojeti (14).
8. Přišroubujte dodatečnou rukojeť (10) pomocí šroubu rukojeti (13) a matice (12).

Obsluha



Pozor nebezpečí poranění! Přístroj nepoužívejte bez ochranného krytu. Při práci s přístrojem noste vhodný oděv a ochranu zraku a sluchu. Před každým použitím se ujistěte, zda je přístroj funkčně způsobilý. Zapínač/vypínač se nesmí zaaretovat. Po uvolnění zapínače/vypínače se musí motor vypnout. Je-li zapínač/vypínač poškozen, není nadále dovoleno s přístrojem pracovat.



Dodržujte ochranu proti hluku a místní předpisy.

Zapnutí a vypnutí



Řezná struna je při dodání na konci kvůli bezpečnosti přepravy zauzlována. Zauzlený konec se odstříhne po prvním prodloužení řezné struny oddělovačem struny (19).



Dbejte na bezpečný postoj a držte přístroj pevně oběma rukama a v dostatečné vzdálenosti od těla. Před zapnutím dbejte na to, aby se přístroj nedotýkal žádných předmětů.

E

1. Vytvořte na konci prodlužovacího kabelu smyčku, provlékněte ji otvorem na horní rukojeti (2) a zavěste ji do odlehčení tahu kabelu (3).
2. Zapojte přístroj do síťového napětí.
3. Dbejte na bezpečný postoj a přístroj držte pevně oběma rukama. Pouzdro cívky nepokládejte na zem.
4. K zapnutí stiskněte zapínač/vypínač (1).

Chcete-li přístroj vypnout, uvolněte zapínač/vypínač (1).



Trvalé zapnutí není možné.



Po vypnutí přístroje se cívka ještě nějakou dobu otáčí. Vyčkejte, než se cívka zcela zastaví.

Ruce a nohy udržujte v bezpečné vzdálenosti. Nebezpečí poranění!



Pravidelně čistěte cívku od zbytků trávy, aby se nezhoršil řezací účinek.

F

Nastavování na nástroji

Nastavení přidavného madla:

Přídavné madlo můžete nastavit do různých poloh. Nastavte rukojeť tak, aby se pouzdro cívky v pracovní poloze mírně naklonilo dopředu.

Uvolněte matici (12) a nastavte dodatečnou rukojeť (10) do požadované polohy. Matici opět dotáhněte.

Prodloužení řezné struny:

Váš přístroj je vybaven tipovací automatickou, tj. struna se prodlouží, když klepnete řeznou hlavu na zem. Je-li struna na začátku delší než sečná výseč, zkrátí ji oddělovač struny na správnou délku.

Pozor: Pravidelně odstraňte z oddělovače struny zbytky trávy, aby nedošlo k omezení řezného účinku.



Pravidelně kontrolujte nylonovou strunu, zda není poškozena a zda má odpovídající délku podle oddělovače strun.

• Nejsou-li vidět konce struny:

Vyměňte cívku se strunou (G 16) (viz část „Čištění a údržba“)

• Ruční nastavení délky struny:

Vytáhněte síťovou zástrčku! Zatáhněte za konec struny a opakovaně tlačte na řeznou hlavu (A 9), dokud konec struny nebude přečnívat cca 1 cm přes oddělovač struny (G 19).

Pracovní pokyny



Pozor nebezpečí poranění!

- Nesekejte vlhkou nebo mokrou travu.
- Před spuštěním přístroje se ujistěte, že se cívka nedotýká kamenů, sutí nebo jiných cizích těles.
- Dříve než se přiblížíte k sekanému trávníku, přístroj zapněte.
- Zabraňte nadměrnému zatěžování přístroje během práce.
- Zabraňte kontaktu s pevnými překážkami (kameny, zdi, laťkové ploty atd.). Cívka by se rychle opotřebovala.
- Zamezte použití přístroje při špatném počasí, zejména při nebezpečí blesku!

Řezání trávy



Trávu sekejte tím, že budete přístrojem pohybovat doprava a doleva. Sekejte pomalu a při sekání držte přístroj skloněný dopředu asi 30°. Dlouhou trávu sekejte po vrstvách shora dolů.

Čištění a údržba

 **Výstraha! Nebezpečí zranění pohyblivými nebezpečnými díly!**

 Zajistěte provádění oprav a údržby, které nejsou popsány v tomto návodu, našim servisním střediskem. Používejte pouze originální díly. Nebezpečí poranění!

 Vypněte přístroj a vytáhněte síťovou zástrčku ze zásuvky.

Pravidelně provádějte následující čistící a údržbářské práce. Tím je zaručeno dlouhé a spolehlivé užívání.

Čištění přístroje

 **Přístroj není dovoleno ošřikovat vodou ani pokládat do vody. Hrozí nebezpečí úrazu elektrickým proudem!**

- Udržujte větrací šterbinu, kryt motoru a držadla přístroje v čistotě. Použijte k tomu vlhký hadřík nebo kartáč. Nepoužívejte žádné čistící prostředky, příp. rozpouštědla. Mohli byste přístroj nenapravitelně poškodit.
- Po každém sekání očistěte ochranný kryt a řezací zařízení od trávy a hlíny.
- Dávejte pozor na oddělovač struny. Tento může způsobit vážné řezné rány.



Všeobecné údržbářské práce

- Před každým použitím zkontrolujte, zda přístroj nevykazuje viditelné nedostatky, jako uvolněné, opotřebené nebo poškozené díly.
- Zkontrolujte, zda kryty a ochranná zařízení nejsou poškozena a jsou správně

usazena. V případě potřeby je vyměňte.

Výměna cívky

 Správný směr navíjení cívky se strunou je samostatně uveden na cívce se strunou.

1. Vytáhněte síťovou zástrčku.
2. Otevřete pouzdro cívky (18) přidržením pouzdra cívky (18) pevně rukou a otočením víka cívky (15) směrem .
3. Sejměte víko cívky (15) pouzdra cívky a vyjměte cívku se strunou (16). Dbejte na to, aby se Vám neztratila pružina (17).
4. Vytlačte konce struny nové cívky se strunou ze šterbiny cívky se strunou.
5. Provléčte konec struny očkem vývodu struny (15b) ve víku cívky (15).
6. Vložte novou cívku se strunou do pouzdra cívky (18). Strana cívky se strunou, na které je šipkou vyznačen směr navíjení, musí být po nasazení viditelná.
7. Znovu nasadte víko cívky (15) na pouzdro cívky (18). Dbejte na to, aby trojúhelníková značení (15a) na víku cívky (15) a pouzdra cívky (18) doléhaly na sebe.
8. Pevně našroubujte víko cívky (15) směrem . K tomu jednou rukou pevně přidržujte pouzdro cívky (18).
9. Zatáhněte za konec struny a opakovaně tlačte na řeznou hlavu ( 9), dokud konec struny nebude přechřívát cca 1 cm přes oddělovač struny (19).

 Zkontrolujte oddělovač struny (21). Přístroj v žádném případě nepoužívejte bez oddělovače strun nebo s vadným oddělovačem. Pokud je oddělovač strun poškozen, bezpodmínečně se obraťte na některý z našich zákaznických servisů.

i Lze také opět navinout struny, běžné v prodeji a dostupné ve stavebninách a železářství. Takto lze prázdnou cívku se strunou opět použít. (viz „Technické údaje“) Směr navíjení je zobrazen na cívce se strunou (16).

G Navinutí náhradní struny

1. Vyjměte prázdnou cívku se strunou, viz kapitola „Výměna cívky“ body 1-4.
2. Sejměte kroužek (20) z cívky se strunou směrem nahoru.
3. Provlčte konec náhradní struny otvorem (21) v cívce se strunou (16).
4. Naviňte strunu na cívku se strunou (16). Směr navíjení je uveden na horní straně cívky se strunou (16).
5. Provlčte konec struny očkem vývodu struny (16a) v kroužku (20).
6. Nasadte kroužek (20) na cívku se strunou (16).
7. Provlčte konec struny očkem vývodu struny (15b) ve víku cívky (15).
8. Vložte novou cívku se strunou do pouzdra cívky (18). Strana cívky se strunou, na které je šipkou vyznačen směr navíjení, musí být po nasazení viditelná.
9. Znovu nasadte víko cívky (15) na pouzdro cívky (18). Dbejte na to, aby trojúhelníková značení (15a) na víku cívky (15) a pouzdra cívky (18) doléhaly na sebe.
10. Pevně našroubujte víko cívky (15) směrem **G**. K tomu jednou rukou pevně přidržujte pouzdro cívky (18).
11. Zatáhněte za konec struny a opakovaně tlačte na řeznou hlavu (**A** 9), dokud konec struny nebude přecházet cca 1 cm přes oddělovač struny (19).

Přenášení

Přenášejte vypnutý přístroj držení jednou rukou za horní rukojeť (**A** 2) a druhou rukou za dodatečnou rukojeť (**A** 10). Směřujte řezací jednotkou směrem k zemi. Tím během přepravy zabráníte kontaktu s řezací jednotkou.

Skladování

- Přístroj uchovávejte na suchém místě chráněném proti prachu, a mimo dosah dětí.
- Přístroj nepokládejte na ochranný kryt. Nejlepší je, pokud jej zavěsíte za horní rukojeť tak, aby se ochranný kryt nedotýkal žádných předmětů. Jinak hrozí nebezpečí, že se ochranný kryt zdeformuje a tím se změní rozměry a bezpečnostní atributy.

Odklizení a ochrana okolí

Zařízení, příslušenství a balení zlikvidujte ekologickou recyklací.



Přístroje nepatří do domovního odpadu.

- Přístroj odevzdejte na sběrném recyklačním místě. Použité umělohmotné a kovové díly se mohou rozřídít podle druhů a tak se mohou recyklovat. Informujte se v našem servisním středisku.
- Likvidaci vašich zaslaných poškozených přístrojů provádíme bezplatně.
- Posekaný materiál uložte na kompost, neodhazujte jej do popelnice.

Záruka

Vážení zákazníci,

Na tento přístroj poskytujeme 3letou záruku od data zakoupení.

V případě závady tohoto výrobku vám vůči prodejci výrobku přináležejí zákonná práva. Tato zákonná práva nejsou omezena naší následovně uvedenou zárukou.

Záruční podmínky

Záruční doba začíná běžet ode dne nákupu. Uschovejte si, prosím, originál účtenky pro pozdější použití. Tento dokument budete potřebovat jako doklad o koupi.

Zjistíte-li během tří let od data koupě u tohoto výrobku materiálovou nebo výrobní vadu, bude výrobek námi, podle našeho výběru, bezplatně opraven nebo nahrazen. Tato záruční oprava předpokládá, že během 3leté lhůty předložíte poškozený přístroj s dokladem o koupi (pokladní stvrženka) a písemně krátce popíšete, v čem spočívá závada a kdy k ní došlo.

Bude-li závada kryta naší zárukou, získáte zpět opravený nebo nový výrobek. Opravou nebo výměnou výrobku nezačíná záruční doba běžet od začátku.

Záruční doba a zákonné nároky na odstranění vady

Záruční doba se neprodlužuje poskytnutím záruky. Toto platí i pro nahrazené a opravené díly. Již při koupi zjištěné závady a nedostatky musíte nahlásit okamžitě po vybalení výrobku. Po uplynutí záruční doby musíte uhradit náklady za provedené opravy.

Rozsah záruky

Přístroj byl precizně vyroben podle přísných jakostních směrnic a před dodáním byl svědomitě zkontrolován.

Záruční oprava se vztahuje na materiálové

nebo výrobní vady. Tato záruka se netýká dílů výrobku, které jsou vystaveny normálnímu opotřebením, a lze je považovat za spotřební materiál (např. Cívka), nebo poškození křehkých dílů (např. spínač).

Tato záruka neplatí, je-li výrobek poškozen z důvodu neodborného používání, nebo pokud u něj nebyla prováděna údržba.

Pro odborné používání výrobku musí být přesně dodržovány všechny pokyny uvedené v návodu k obsluze. Bezpodmínečně je třeba zabránit používání a manipulacím s výrobkem, které nejsou v návodu k obsluze doporučeny, nebo je před nimi varováno. Výrobek je určen jen pro soukromé účely a ne pro komerční využití. Záruka zaniká v případě zneužívání a neodborné manipulace, používání nadměrné síly a při zásazích, které nebyly provedeny naším autorizovaným servisem.

Postup v případě uplatňování záruky

Pro zajištění rychlého zpracování vaší žádosti, prosím, postupujte podle následujících pokynů:

- Na důkaz, že jste výrobek zakoupili, mějte pro jakékoli případné dotazy připravenou pokladní stvrženku a číslo výrobku (IAN 384571_2107).
- Číslo výrobku je uvedeno na typovém štítku.
- Pokud by došlo k funkční poruše nebo jiným závadám, nejdříve **telefonicky** nebo **e-mailem** kontaktujte níže uvedené servisní oddělení. Pak získáte další informace o vyřízení vaší reklamace.
- Výrobek označený jako vadný můžete po domluvě s naším zákaznickým servisem, s připojením dokladu o koupi (pokladní stvrženky) a po uvedení, v čem závada spočívá a kdy k ní došlo, přeposlat bez platby poštovním na vám sdělenou adresu příslušného servisu. Aby bylo zabráněno problémům

s přijetím a dodatečnými náklady, bezpodmínečně použijte jen tu adresu, která vám bude sdělena. Zajistěte, aby zásilka nebyla odeslána nevyplaceně jako nadměrné zboží, expres nebo jiný, zvláštní druh zásilky. Přístroj zašlete včetně všech částí příslušenství dodaných při zakoupení a zajistěte dostatečně bezpečný přepravní obal.

Opravná

Opravy, **které nespádají do záruky**, můžete nechat udělat v našem servisu oproti zúčtování. Rádi vám připravíme předběžný odhad nákladů.

Můžeme zpracovávat jen ty přístroje, které byly dostatečně zabalené a odeslány vyplaceně.

Pozor: Prosím, přístroj zašlete našemu autorizovanému servisu vyčištěný a s upozorněním na závadu.

Nepřijmeme přístroje zaslané nevyplaceně jako nadměrné zboží, expres nebo jiný, zvláštní druh zásilky.

Likvidaci vašich poškozených zaslaných přístrojů provedeme bezplatně.

Service-Center



Servis Česko

Tel.: 800143873

E-Mail: grizzly@lidl.cz

IAN 384571_2107

Dovozce

Prosím, respektujte, že následující adresa není adresou servisu. Nejdříve kontaktujte shora uvedené servisní středisko.

Grizzly Tools GmbH & Co. KG

Stockstädter Straße 20

63762 Großostheim

Německo

www.grizzlytools.de

Vyhledávání závad



V případě nehody nebo provozní poruchy ihned vytáhněte síťovou zástrčku! Nedodržení může vést k požezání.

Problém	Možné příčiny	Odstranění závad
Přístroj nese startuje	Poškozený spínač/vypínač	Oprava servisním střediskem
	Defektní motor	
Chod přístroje se přerušuje	Interní uvolněný kontakt	Oprava servisním střediskem
	Poškozený spínač/vypínač	
Silné vibrace, Silný hluk	Znečištěné řezací zařízení	Vyčistěte řezací zařízení (viz „Čištění a údržba“)
	Defektní motor	Oprava servisním střediskem
Špatný výsledek sekání	V cívce se strunou (D 16) není dostatek řezné struny	Případně Řeznou strunu prodlužte (viz kap. „Nastavení na přístroji“) Vyměňte cívku se strunou (D 16) (viz část „Čištění a údržba“)
	Řezná struna není vedena z víka cívky (G 15)	Sejměte víko cívky (G 15) a řeznou strunu provlečte otvory navenek, cívku se strunou opět namontujte.

Náhradní díly / Příslušenství

Náhradní díly a příslušenství obdržíte na stránkách
www.grizzlytools.shop

Pokud máte problémy při objednávání, použijte prosím kontaktní formulář.

V případě jakýchkoliv dalších dotazů se obraťte na servisní středisko / „Service-Center“ (viz strana 33).

G 16

cívka se strunou 13800032

G 17

pružina 91105867

Obsah

Úvod	35
Použitie	35
Všeobecný popis	36
Objem dodávky.....	36
Popis funkcie.....	36
Prehľad.....	36
Technické údaje	36
Symboly a grafické znaky.....	37
Symboly v návode.....	37
Bezpečnostné pokyny	38
Všeobecné bezpečnostné pokyny pre elektrické nástroje.....	38
Ďalšie bezpečnostné pokyny.....	41
ZVYŠKOVÉ RIZIKÁ.....	43
Návod na montáž	43
Obsluha	43
Zapínanie a vypínanie.....	44
Nastavovania na nástroji.....	44
Pracovné pokyny	45
Rezanie trávy.....	45
Čistenie a údržba	45
Čistenie.....	45
Všeobecné údržbárske práce.....	45
Výmena cievky.....	45
Navínutie cievky so strunou.....	46
Preprava.....	47
Uskladnenie	47
Odstránenie a ochrana životného prostredia	47
Zisťovanie závad	48
Náhradné diely / Príslušenstvo	48
Záruka	49
Servisná oprava	50
Service-Center	50
Dovozca	50
Preklad originálneho prehlásenia o zhode CE	71
Výkres náhradných dielov	73

Úvod

Gratulujeme Vám k zakúpeniu Vášho nového prístroja. Tým ste sa rozhodli pre kvalitný produkt.

Tento prístroj bol počas výroby testovaný na kvalitu a podrobený výstupnej kontrole. Tým je zabezpečená funkčnosť vášho prístroja.



Návod na obsluhu je súčasťou tohto produktu. Obsahuje dôležité upozornenia ohľadom bezpečnosti, obsluhy a likvidácie. Pred používaním produktu sa oboznámte so všetkými pokynmi pre obsluhu a bezpečnosť. Používajte produkt len predpísaným spôsobom a len v uvedených oblastiach použitia. Návod na obsluhu uschovajte a v prípade odovzdania produktu tretím osobám odovzdajte aj všetky podklady.

Použitie

Prístroj je určený výhradne na kosenie trávy v záhradách a pozdĺž okrajov hriadiok a záhonov. Akékoľvek iné použitie, ktoré v tomto návode na obsluhu nie je výslovne povolené, môže mať za následok poškodenie prístroja a predstavovať vážne nebezpečenstvo pre užívateľa. Nepoužívajte prístroj na orezávanie živých plotov alebo kríkov. Prístroj je určený len na používanie dospelými osobami. Mladiství nad 16 rokov môžu používať prístroj len pod dozorom. Obsluhujúca osoba alebo užívateľ je zodpovedný za nehody alebo škody iných osôb alebo ich majetku.

Výrobca nezodpovedá za škody, ktoré boli spôsobené používaním nezodpovedajúcim účelu použitia alebo nesprávnou obsluhou. Tento prístroj nie je vhodný na komerčné používanie.

Pri komerčnom použití zanikne záruka.

Všeobecný popis

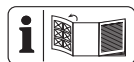

Obrázky najdôležitejších funkčných dielov nájdete na prednej a zadnej sklápavej strane.

Objem dodávky

Vybalte nástroj a skontrolujte, či je kompletný:

- Elektrický vyžinač
- Ochranný kryt s dvoma skrutkami
- Cievka so strunou (už namontovaná)
- Skrutky s krížovou drážkou
- Prídavné držadlo
- Návod na obsluhu

Popis funkcie

Ručne vedená a prenosná elektrická strunová kosačka má ako rezacie zariadenie cievku so strunou.

Pre ochranu používateľa je tento nástroj vybavený ochranným zariadením, ktoré zakrýva rezacie zariadenie.

Funkciu obslužných dielov si prosím zistíte z nasledujúcich popisov.

Prehľad

- A** 1 Vypínač zap/vyp
- 2 Horná rukoväť
- 3 Odľahčenie od ťahu
- 4 Sieťový kábel
- 5 Časť držadla
- 6 Stredný kus
- 7 Hlava motora
- 8 Ochranný kryt
- 9 Rezná hlava
- 10 Prídavné držadlo
- 11.1 Skrutka s krížovou drážkou (veľká)
- 11.2 Skrutka s krížovou drážkou (malá)

- D** 12 Matica
- 13 Skrutka držadla
- 14 Uchytenie držadla

- G** 15 Veko cievky
- 15a Trojuholníková značka
- 15b Otvor pre strunu, veko cievky
- 16 Cievka so strunou
- 16a Otvor pre strunu, krúžok
- 17 Pružina
- 18 Puzdro cievky
- 19 Odrezávač struny
- 20 Krúžok
- 21 Výrez, cievka so strunou

Technické údaje

Elektrický vyžinačPRT 300 B2

Menovité vstupné napätie U_{\sim} 230 V~, 50 Hz

Príkon 300 W

Počet otáčok vo voľnobehu n_0 .. 12500 min⁻¹

Ochranná trieda II

Druh ochrany..... IPX0

Priemer strihu..... 230 mm

Dĺžka lanka..... 4 m

Hrúbka lanka..... 1,6 mm

Hmotnosť..... približne 1,55 kg

Hladina akustického tlaku

(L_{pA}) 77 dB(A); K_{pA} =3 dB

Hladina akustického výkonu (L_{WA})

zaručená 90 dB(A)

nameraná 88,2 dB (A); K_{WA} = 1,97 dB

Vibrácie (a_h) < 2,5 m/s², K= 1,5 m/s²

Hodnoty hluku a vibrácií boli zistené v súlade s normami a predpismi uvedenými v prehlásení o zhode.

Uvedená emisná hodnota vibrácií bola nameraná podľa normovanej skúšobnej metódy a môže byť použitá na porovnanie jedného elektrického prístroja s druhým.

Uvedená emisná hodnota vibrácií môže

byť použitá aj na úvodné posúdenie vysadenia prístroja.



Výstraha:

Emisná hodnota vibrácií sa môže počas skutočného používania elektrického nástroja odlišovať od uvádzanej hodnoty, v závislosti od druhu a spôsobu, v akom sa elektrický prístroj používa. Zataženie spôsobené vibráciami sa pokúste udržať tak malé, ako je to možné. Príkladné opatrenia na zníženie zataženia vibráciami je nosenie rukavíc pri používaní nástroja a obmedzenie pracovného času. Pritom sa zohľadnia všetky podiely cyklu prevádzky (napríklad časy, kedy je elektrické zariadenie vypnuté a také, kedy je zapnuté, ale bez zataženia).

Symbols a grafické znaky

Symbols na prístroji



Pozor!



Pozorne si prečítajte návod na obsluhu.



Používajte ochranu očí a sluchu.



Po vypnutí rezacieho prístroja sa otáča nôž ešte niekoľko sekúnd. Nedržať v blízkosti rúk a nôh.



Nevystavujte prístroj vlhkosti. Nepracujte v daždi a prístroj nepoužívajte na kosenie mokrej trávy.

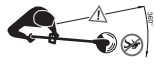

Nedovoľte iným osobám priblížiť sa k prístroju.

Mohli by byť poranení odmetanými cudzími telesami.



Nebezpečenstvo poranenia kvôli vymršteným dielom!



Okolo stojace osoby držte mimo nebezpečnej oblasti.



Keď je sieťový kábel poškodený, ihneď vytriahnite zástrčku.



Pri údržbárskych prácach vytriahnite zástrčku.



Údaj o hladine akustického výkonu L_{WA} v dB



Prístroje nepatria do domového odpadu.



Trieda ochrany (Dvojitá izolácia)



Priemer strihu

23cm Priemer strihu



Smer otáčania struny



Uvoľnenie veka cievky



Upevnenie veka cievky

Symbols v návode



Výstražné značky s údajmi pre zabránenie škodám na zdraví alebo vecným škodám.



Značky nebezpečenstva s údajmi k zabráneniu poškodení zdravia osôb v dôsledku zásahu elektrickým prúdom.



Príkazové značky s údajmi pre prevenciu škôd.



Pozorne si prečítajte návod na obsluhu.



Informačné značky s informáciami pre lepšie zaobchádzanie s nástrojom.

Bezpečnostné pokyny

Dbajte na bezpečnostné pokyny pri používaní tohoto nástroja.

Všeobecné bezpečnostné pokyny pre elektrické nástroje



VAROVANIE! Prečítajte si všetky bezpečnostné pokyny a nariadenia.

Zanedbanie dodržiavania bezpečnostných pokynov a nariadení môže zapríčiniť zásah elektrickým prúdom, požiar a/alebo ťažké poranenia.

Všetky bezpečnostné pokyny a nariadenia si uschovajte pre budúcnosť.

Pojem „elektrický nástroj“ použitý v bezpečnostných pokynoch sa vzťahuje na elektrické nástroje napájané zo siete (so sieťovým káblom) a na elektrické nástroje napájané z akumulátora (bez sieťového kábla).

1) BEZPEČNOSŤ PRACOVISKA:

- a) **Udržujte svoj pracovný úsek čistý a dobre osvetlený.** Neporiadok alebo neosvetlené pracovné oblasti môžu viesť k nehodám.
- b) **Nepracujte s elektrickým nástrojom v okolí ohrozenom výbuchom, v ktorom sa nachádzajú horľavé tekutiny, plyny alebo prachy.** Elektrické stroje vytvárajú iskry, ktoré môžu zapáliť prach alebo pary.
- c) **Behom používania elektrického nástroja udržiujte deti a iné osoby vzdialene od seba.** Pri nepozornosti môžete stratiť kontrolu nad nástrojom.

2) ELEKTRICKÁ BEZPEČNOSŤ:

- a) **Prípojná zástrčka elektrického nástroja sa musí hodiť do zásuvky. Zástrčka sa nesmie žiadnym spôsobom zmeniť. Nepoužívajte žiadne adaptérové zástrčky v spojení s elektrickými nástrojmi s ochranným uzemnením.** Nezmenené zástrčky a zásuvky znižujú riziko elektrického úderu.
- b) **Vyvarujte sa telesnému kontaktu s uzemnenými povrchmi ako sú rúry, vyhrievacie telesá, sporáky a chladničky.** Existuje zvýšené riziko skrz elektrický úder, keď je Vaše telo uzemnené.
- c) **Nevystavujte elektrický nástroj dažďu alebo mokrosti.** Vniknutie vody do elek-

trického nástroja zvyšuje riziko elektrického úderu.

- d) **Nepoužívajte kábel na iný účel, ako je nosenie alebo zavesenie elektrického nástroja alebo vytiahnutie zástrčky zo zásuvky.** Udržujte kábel vzdialene od horúčavy, od oleja, od ostrých hrán alebo od pohybujúcich sa častí nástrojov.
- e) **Poškodené alebo zamotané káble zvyšujú riziko elektrického úderu.**
- f) **Keď nie je možné zabrániť prevádzke elektrického náradia vo vlhkom prostredí, použite prúdový chránič.** Použitie prúdového chrániča znižuje riziko zásahu elektrickým prúdom.

3) BEZPEČNOSŤ OSÔB:

- a) **Budte pozorní, dbajte na to, čo robíte a pustite sa s elektrickým nástrojom rozumne do práce. Nepoužívajte elektrický nástroj, keď ste unavení alebo pod vplyvom drog, alkoholu alebo liekov.** Jediný okamžik nepozornosti pri používaní elektrického nástroja môže viesť k vážnym poraneniam.
- b) **Noste osobný ochranný výstroj a vždy ochranné okuliare.** Nosenie osobného ochranného výstroja, ako je protišmyková obuv, ochranná prilba a ochrana sluchu, znižuje riziko poranenia.
- c) **Vyvarujte sa nezámernému uvedeniu do prevádzky.** Presvedčte sa o tom,

že je elektrický nástroj vypnutý predtým, než ho pripojíte na napájanie elektrickým prúdom, než ho zdvihnete alebo nesiete.

- d) **Keď pri nosení elektrického nástroja držíte prst na spínači alebo keď tento nástroj v zapnutom stave pripojíte na napájanie elektrickým prúdom, potom toto môže viesť k nehodám.**
- e) **Odstráňte nastavovacie náradie alebo skrutkovače predtým, než zapnete elektrický nástroj.** Náradie alebo kľúč, ktorý sa nachádza v otáčajúcej sa časti nástroja, môže viesť k poraneniam.
- f) **Vyvarujte sa abnormálnemu držaniu tela. Postarajte sa o bezpečný postoj a udržiavajte vždy rovnováhu.** Týmto môžete pri neočakávaných situáciách lepšie kontrolovať elektrický nástroj.
- g) **Noste vhodný odev. Nenoste žiadne voľné oblečenie alebo šperky. Udržujte vlasy, odev a rukavice vzdialene od pohybujúcich sa častí.** Voľné oblečenie, šperky alebo dlhé vlasy môžu byť zachytené pohybujúcimi sa časťami.

4) POUŽÍVANIE A OŠETROVANIE ELEKTRICKÉHO NÁSTROJA:

- a) **Nepreťažujte tento nástroj. Použite pre svoju prácu elektrické náradie, určené pre tento účel.** S vhodným elektrickým nástrojom pracujete v udanom výkonovom

rozsahu lepšie a bezpečnejšie.

- b) Nepoužívajte žiadne elektrické náradie, ktorého spínač je defektný.** Elektrické náradie, ktoré sa už nedá za- alebo vypnúť, je nebezpečné a musí byť opravené.
- c) Vytiahnite zástrčku zo zasuvky predtým, než vykonáte nastavovania na nástroji, než vymeníte časti príslušenstva alebo než nástroj odložíte.** Toto preventívne bezpečnostné opatrenie zabráni neúmyselnému štartu elektrického nástroja.
- d) Uložte nepoužívanú elektrický nástroj mimo dosahu detí. Neprenehávajte používanie tejto píly osobám, ktoré nie sú oboznámené s týmto nástrojom alebo tieto pokyny nečítali.** Elektrické nástroje sú nebezpečné, keď ich používajú neskúsené osoby.
- e) Starostlivo ošetrujte tento elektrický nástroj. Kontrolujte, či pohyblivé diely bezchybne fungujú a neviaznu, či sú časti zlomené alebo natoľko poškodené, že je funkcia elektrického nástroja narušená.** Nechajte poškodené časti pred použitím nástroja opraviť. Príčiny mnohých nehôd spočívajú v zle udržiavaných elektrických nástrojoch.
- f) Udržujte rezné nástroje ostré a čisté.** Starostlivo ošetrované rezné nástroje s ostrými reznými hranami sa menej zaseknú a lepšie sa vedú.
- g) Používajte tento elektrický nástroj, jeho príslušenstvo,**

vložné nástroje atď. v súlade s týmito inštrukciami.

Zohľadnite pritom pracovné podmienky a činnosť, ktorá sa má vykonávať. Používanie elektrického nástroja pre iné účely, než pre ktoré je určený, môže viesť k nebezpečným situáciám.

- h) Dávajte pozor na to, aby vzduchové otvory neboli zanesené nečistotami.**
- i) Vytiahnite sieťovú zástrčku/odstráňte akumulátor z prístroja**
- vždy, keď sa používateľ vzdiali od stroja,
 - pred odstránením blokování,
 - pred kontrolou, čistením alebo prácami na stroji,
 - po dotyku s cudzím telesom, aby ste skontrolovali stroj vzhľadom na poškodenia,
 - pre okamžitú kontrolu, keď stroj začne nadmerne príliš silno vibrovať;
 - v prípade, že stroj začne nezvyčajne silno vibrovať, je potrebná okamžitá kontrola,
 - vyhľadajte poškodenia;
 - vykonajte potrebné opravy poškodených častí;
 - prekontrolujte uvoľnené diely a tieto pevne utiahnite.

5) SERVIS

- a) Svoje elektrické náradie nechajte opraviť iba kvalifikovaným odborným personálom a iba pomocou originálnych náhradných dielov.** Týmto sa zaisťuje, že bezpečnosť elektrického náradia zostane zachovaná.

Ďalšie bezpečnostné pokyny

ŠKOLENIE

- Tento prístroj nesmú používať deti. Deti musia byť pod dohľadom, aby sa nehrali s prístrojom. Čistenie a údržbu nesmú deti vykonávať.
- Prístroj nesmú používať osoby so zníženými fyzickými, senzorickými alebo duševnými vlastnosťami alebo osoby s nedostatkom vedomostí alebo skúseností.
- Miestne predpisy môžu stanoviť pre používateľa obmedzenie veku.
- Je nutné zohľadniť, že samotný používateľ je zodpovedný za úrazy a ohrozenia voči iným osobám alebo ich majetku.
- Deti a osoby s obmedzenými telesnými, senzorickými alebo duševnými schopnosťami alebo nedostatočnými skúsenosťami a vedomosťami alebo osoby, ktoré nie sú oboznámené s pokynmi, nepoužívali stroj. Miestne predpisy môžu stanoviť pre používateľa obmedzenie veku.
- Nikdy nedovoľte, aby deti alebo osoby, ktoré nie sú oboznámené s uvedenými návodmi, používali stroj
- Oboznámte sa s nastavovacími dielmi a správnym používaním stroja.

PRÍPRAVA

- Pred použitím stroja treba tento skontrolovať opticky vzhľadom na poškodené, chýbajúce alebo nesprávne umiestnené ochranné zariadenia alebo kryty.
- Dbajte na to, že deti a osoby s

obmedzenými telesnými, senzorickými alebo duševnými schopnosťami alebo nedostatočnými skúsenosťami a vedomosťami alebo osoby, ktoré nie sú oboznámené s pokynmi, nesmú používať zariadenie! Miestne predpisy môžu stanoviť pre používateľa obmedzenie veku.

- Používajte iba schválený predlžovací kábel (H05VV-F), ktorý má maximálnu dĺžku 75 m a je určený na používanie vonku. Pred použitím vždy celkom odrolujte káblový bubon. Skontrolujte kábel vzhľadom na poškodenie a starnutie.
- Poškodený kábel nepripájajte na prívod elektrickej energie. Nedotýkajte sa poškodeného kábla, pokiaľ nebol odpojený od prívodu elektrickej energie. V dôsledku poškodeného kábla môže dôjsť ku kontaktu s **aktívnymi dielmi**.
- Pred použitím vždy skontrolujte pripojovacie a predlžovacie vedenie na znaky poškodenia alebo starnutia. Ak sa vedenie počas používania poškodí, je nutné ho ihneď odpojiť od siete. **NEDOTÝKAJTE SA VEDENIA, SKŔOR AKO HO ODPOJÍTE ZO SIETE.** Nepoužívajte stroj, keď vedenie je poškodené alebo opotrebované. Na vytiahnutie vedenia zo zásuvky by ste mali ťahať za zástrčku a nikdy nie za vedenie.

PREVÁDZKA

- Počas celého obdobia používania stroja treba nosiť ochranu očí, dlhé nohavice a pevnú

- obuv.
- Je potrebné zabrániť používaniu stroja za zlých poveternostných podmienok, zvlášť pri riziku blesku.
- Varovanie! Nedotýkajte sa pohyblivých nebezpečných dielov, skôr ako bude prístroj odpojený od zdroja prúdu a pohyblivé nebezpečné diely sa úplne zastavia.
- Pozor pred poraneniami v dôsledku rezného zariadenia na nohách a rukách.
- Používanie stroja prerušte, ak sa v blízkosti nachádzajú osoby, predovšetkým deti alebo domáce zvieratá.
- Stroj používajte len pri dennom svetle alebo pri dobrom umelom osvetlení.
- Majte ruky a nohy vždy vzdialené od smeru rezania, hlavne vtedy, keď zapínate motor.
- Nikdy nemontujte kovové rezačie prvky.
- Pred uvedením stroja do prevádzky a po akomkoľvek náraze, skontrolujte na znaky opotrebovania alebo poškodenia a nechajte vykonať potrebné opravy.
- Stroj nikdy nepoužívajte s poškodenými alebo chýbajúcimi ochrannými zariadeniami.
- Nedržte telo v neprirodzenej polohe. Dbajte na bezpečný postoj, aby ste vždy mohli udržiavať rovnováhu pri prácach na svahoch.
- Chodte pomaly. Nebežte so zariadením v ruke.
- Pri práci so zariadením noste vždy pevnú obuv a dlhé nohavice.

- **V prípade nehody alebo poruchy počas prevádzky zariadenie okamžite vypnite. Poranenia odborné ošetríte alebo vyhľadajte lekára.** Prečítajte si odstraňovanie porúch v kapitole „Zisťovanie závad“ alebo sa kontaktujte s našim servisným centrom.
- Podržte predlžovací kábel mimo pohyblivých nebezpečných dielov, aby sa zabránilo poškodeniam na kábloch, ktoré vedú ku kontaktu s aktívnymi dielmi.
- Keď sa kábel/predlžovací kábel počas aplikácie poškodí alebo zamotá, vypnite ihneď prístroj a vytiahnite sieťovú zástrčku, aby ste odpojili prístroj od zdroja prúdu.
- Prúdový chránič používajte s prevádzkovým prúdom 30 mA alebo nižším.
- Pripojovacie a predlžovacie vedenie držte mimo dosahu rezacieho nástroja.
- Vždy dbajte na to, aby boli vetracie otvory držané bez cudzích telies.
- Ak sa sieťový pripojovací kábel tohto prístroja poškodí, musí sa vymeniť výrobcom alebo jeho zákazníckym servisom alebo podobne kvalifikovanou osobou, aby sa zabránilo ohrozeniam.

ÚDRŽBA A USCHOVANIE

- Prístroj odpojte od zdroja prúdu, skôr ako sa vykoná údržba alebo čistiace práce.
- Používajte iba výrobcom odporúčané náhradné diely a diely príslušenstva.

- Stroj treba pravidelne kontrolovať a vykonávať na ňom údržbu. Stroj nechajte opraviť iba zmluvnej dielni.
- Ak sa stroj nepoužíva, treba ho uschovať mimo dosahu detí.

ZVYŠKOVÉ RIZIKÁ

Aj pri používaní elektrického prístroja podľa predpisov vždy existujú zvyškové riziká. Nasledujúce nebezpečenstvá môžu vzniknúť v súvislosti s konštrukciou a prevedenia tohto elektrického prístroja:

- a) rezné poranenia,
- b) poškodenie sluchu, ak nenosíte vhodnú ochranu sluchu,
- c) poškodenie zdravia, ktoré sú výsledkom vibrácií pôsobiacich na ruku/rameno, ak sa prístroj používa dlhšiu dobu, alebo ak sa nesprávne vedie a udržiava.



Upozornenie! Tento elektrický prístroj počas prevádzky vytvára elektromagnetické pole. Toto pole môže za určitých okolností ovplyvniť aktívne alebo pasívne lekárske implantáty. Aby sa zabránilo nebezpečenstvu vážnych alebo smrteľných zranení, odporúčame, aby osoby s lekáskymi implantátmi konzultovali svojho lekára alebo výrobcu lekárskeho implantátu pred samotnou obsluhou prístroja.

Návod na montáž

- B** **Montáž stredného kusu:**
1. Nasuňte stredný kus (6) na hlavu motora (7).
 2. Nasuňte časť držadla (5) na stredný kus (6).
 3. Stredný kus (6) pevne priskrutkujte pomocou 4 dlhých skrutiek s krížovou drážkou (11.1).
- C** **Montáž ochranného krytu:**
4. Nasadíte ochranný kryt (8) na hlavu motora (7).
 5. Priskrutkujte tento pomocou dvoch krátkych skrutiek s krížovou drážkou (11.2).
- D** **Montáž prídavného držadla:**
6. Uvoľnite a odstráňte predmontovanú maticu (12) a skrutku (13) prídavného držadla (10).
 7. Odtiahnite konce prídavného držadla (10) a nasuňte tieto cez uchytenie držadla (14).
 8. Naskrutkujte prídavné držadlo (10) pomocou skrutky držadla (13) a matice (12).

Obsluha



Pozor, nebezpečenstvo zranenia! Prístroj nepoužívajte bez ochranného krytu. Pri práci s prístrojom noste vhodný odev, ako aj ochranu očí a sluchu. Pred každým použitím sa ubezpečte, že je prístroj funkčný. Vypínač zap/vyp sa nesmie aretovať. Po pustení vypínača zap/vyp sa musí motor vypnúť. Ak by mal byť vypínač zap/vyp poškodený, s prístrojom sa nesmie viac pracovať.

i Dbajte na ochranu proti hluku a dodržujte miestne predpisy.

Zapínanie a vypínanie

i Struna je pri dodávke na konci kvôli zabezpečeniu pri preprave zauzlená. Zauzlený koniec sa po prvom predĺžení struny odreže prostredníctvom odrezávača struny (19).

! Dbajte na bezpečný postoj a prístroj pevne držte obidvoma rukami a v dostatočnej vzdialenosti od vlastného tela. Pred zapnutím dbajte nato, aby sa prístroj nedotýkal žiadnych predmetov.

- E**
1. Na konci predlžovacieho kábla vytvarujte slučku, vedzte ju cez otvor na hornej rukoväti (2) a zaveste odľahčenie od ťahu (3).
 2. Prístroj pripojte na sieťové napätie.
 3. Dodržiavajte bezpečný postoj a prístroj držte dobre pevne oboma rukami. Nedávajte puzdro cievky na podlahu.
 4. Na **zapnutie** stlačte vypínač zap/vyp (1).
Na **vypnutie** vypínač zap/vyp (1) pusťte.

i Zapnutie trvalého chodu nie je možné.

! **Po vypnutí prístroja sa cievka otáča ešte nejaký čas ďalej. Nechajte cievku, aby sa úplne dostala do pokoja. Ruky a nohy držte mimo dosahu! Nebezpečenstvo poranenia!**

i Cievku pravidelne zbavujte zvyškov trávy, aby efekt rezania nebol ovplyvnený.

F Nastavovania na nástroji

Nastavenie dodatočnej rukoväte:

Dodatočnú rukoväť môžete umiestniť do rôznych pozícií. Nastavte držadlo tak, aby puzdro cievky bolo v pracovnom držaní ľahko naklonené smerom dopredu

Uvoľnite maticu (12) a prestavte prídavné držadlo (10) do želanej polohy. Maticu znova pevne dotiahnite.

Predĺženie struny:

Váš prístroj je vybavený dotýkovou automatikou, t. j. struna sa predlži, keď sa dotknete reznou hlavou zeme. Ak by mala byť struna na začiatku dlhšia ako zadáva okruh kosenia, prostredníctvom odrezávača struny sa skráti na správnu dĺžku.

Pozor: Odrezávač struny pravidelne zbavujte zvyškov trávy, aby efekt rezania nebol ovplyvnený.

i Pravidelne kontrolujte nylonovú strunu vzhľadom na poškodenie a či má struna ešte dĺžku zadanú odrezávačom struny

• **Keď nie sú viditeľné žiadne konce struny:** Vymeňte cievku so strunou (**G** 16) (pozri „Čistenie a údržba“).

• **Manuálne nastavenie dĺžky struny:**

Vytiahnite sieťovú zástrčku!
Ťahajte za koniec struny a zatlačte vždy znova za reznú hlavu (**A** 9), až koniec struny bude vyčnievať približne 1 cm cez odrezávač struny (**G** 19).

Pracovné pokyny



Pozor nebezpečenstvo poranenia!

- Nerežte vlhkú alebo mokrú trávu.
- Pred spustením prístroja sa uistite, že cievka nie je v kontakte s kameňmi, okruhliakmi alebo inými cudzími telesami.
- Prístroj zapnite predtým, ako sa priblížite k tráve, ktorú treba kosiť.
- Počas práce sa vyhýbajte preťaženiu prístroja.
- Vyhýbajte sa dotyku s pevnými prekážkami (kamene, múry, drevené oplotenia atď.). Lanko by sa rýchlo opotrebovalo. Cievka by sa bola rýchlo opotrebovala.
- Nepoužívajte zariadenie pri zlom počasi, hlavne v prípade ohrozenia bleskom!

Rezanie trávy



Režte trávu tým spôsobom, že pohybujete prístrojom doprava a doľava. Koste pomaly a pri kosení držte prístroj naklonený dopredu asi o 30°.

Dlhú trávu režte postupne po vrstvách smerom zhora nadol.

Čistenie a údržba



Výstraha! Nebezpečenstvo poranenia v dôsledku pohyblivých nebezpečných dielov!



Opravy a údržbárske práce, ktoré nie sú uvedené v tomto návode, nechajte vykonať v našom servisnom stredisku. Používajte iba originálne diely. Nebezpečenstvo zranenia!



Vypnite prístroj a vyťahnite sieťovú zástrčku.

Nasledovné čistenie a údržbárske práce vykonávajte pravidelne. Tým sa zaručí dlhé a spoľahlivé používanie.

Čistenie



Prístroj sa nesmie vystriekať vodou, ani sa ponárať do vody. Hrozí nebezpečenstvo elektrického úderu!

- Vetracie otvory, kryt motora a rukoväť prístroja udržiavajte vždy čisté. K tomu použite vlhkú handričku alebo kefu. Nepoužívajte žiadne čistiace prostriedky alebo rozpúšťadlá. Mohli by ste tak nenapraviteľne poškodiť prístroj.
- Po každom rezaní vyčistite ochranný kryt a rezacie zariadenie od trávy a zeminy.
- Dávajte pozor na odrezávač struny. Môže spôsobiť ťažké rezné rany.

Všeobecné údržbárske práce



- Pred každým použitím skontrolujte prístroj na viditeľné nedostatky, ako napr. uvoľnené, opotrebované alebo poškodené diely.
- Skontrolujte kryt a ochranné zariadenia (pozri) na poškodenia a správne uloženie. V prípade potreby tieto vymeňte.





Výmena cievky



Správny smer navíjania cievky so strunou je zvlášť uvedený na puzdre cievky.



1. Vytiahnite sieťovú zástrčku.
2. Otvorte puzdro cievky (18) tak, že puzdro cievky (18) podržíte pevne jednou rukou a veko cievky (15) otočíte do smeru .
3. Odoberte veko cievky (15) puzdra cievky a puzdro cievky so strunou (16) vyberte von. Dávajte pozor na to, aby sa vám nestratila pružina (17).
4. Navlečte koniec struny cez otvor pre strunu (15b) vo veku cievky (15).
5. Vložte novú cievku so strunou do puzdra cievky (18). Strana cievky so strunou, na ktorej je uvedený smer navíjania prostredníctvom šípky, musí byť po vložení viditeľná.
6. Zastrčte koniec cievky so strunou cez otvor pre strunu (15b).
7. Nasadíte znova veko cievky (15) na puzdro cievky (18). Dávajte pozor na to, aby trojuholníkové značky (15a) na veku cievky (15) a puzdre cievky (18) ležali nad sebou.
8. Veko cievky (15) zatočte pevne do smeru . Na tento účel puzdro cievky (18) podržte pevne jednou rukou.
9. Ťahajte za koniec struny a zatlačte vždy znova za reznú hlavu ( 9), až koniec struny bude vyčnievať približne 1 cm cez odrezávač struny (19).

 Skontrolujte odrezávač struny (21). Prístroj v žiadnom prípade nepoužívajte bez odrezávača struny alebo s chybným odrezávačom struny. Keď je odrezávač struny poškodený, obráťte sa bezpodmienečne na naše miesta zákazníckeho servisu.

 Je možné znova navinúť tiež struny, bežne dostupné v predajni so stavebným materiálom. Tým sa môže

prázdna cievka so strunou znova použiť. (pozri „Technické údaje“). Smer navíjania je zobrazený na cievke so strunou (16).

Navinutie cievky so strunou

1. Prázdnu cievku so strunou demontujte, pozri kapitolu „Výmena cievky“ body 1 – 4.
2. Odoberte krúžok (20) z cievky so strunou smerom hore.
3. Koniec náhradnej struny navlečte cez výrez (21) v cievke so strunou (16).
4. Naviňte strunu na cievku so strunou (16). Smer navíjania je uvedený na horných stranách cievky so strunou (16).
5. Navlečte koniec struny cez otvor pre strunu (16a) v krúžku (20).
6. Nasadíte krúžok (20) na cievku so strunou (16).
7. Navlečte koniec struny cez otvor pre strunu (15b) vo veku cievky (15).
8. Vložte novú cievku so strunou do puzdra cievky (18). Strana cievky so strunou, na ktorej je uvedený smer navíjania prostredníctvom šípky, musí byť po vložení viditeľná.
9. Nasadíte znova veko cievky (15) na puzdro cievky (18). Dávajte pozor na to, aby trojuholníkové značky (15a) na veku cievky (15) a puzdre cievky (18) ležali nad sebou.
10. Veko cievky (15) zatočte pevne do smeru . Na tento účel puzdro cievky (18) podržte pevne jednou rukou.
11. Ťahajte za koniec struny a zatlačte vždy znova za reznú hlavu ( 9), až koniec struny bude vyčnievať približne 1 cm cez odrezávač struny (19).

Preprava

Vypnutý prístroj nosíte s jednou rukou na hornom držadle (A 2) a jednou rukou na prídavnom držadle (A 10). Rezaciu jednotku mierte do smeru zeme. Tak pri prenášaní zabránite tomu, aby ste sa dostali do kontaktu s rezacou jednotkou.

Uskladnenie

- Prístroj uschovávajúte na suchom a bezprašnom mieste a mimo dosahu detí.
- Neodkladajte prístroj na jeho ochranný kryt. Najlepšie urobíte, keď ho zavesíte za hornú rukoväť tak, aby sa ochranný kryt nedotýkal žiadnych iných predmetov. Inak totiž hrozí nebezpečenstvo, že sa ochranný kryt zdeformuje a tým sa zmenia rozmery a bezpečnostné vlastnosti.
- Pred dlhším skladovaním (napr. cez zimu) vyberte akumulátor z prístroja (dve žiarovky signalizácie stavu nabitia na akumulátore svetia).

Odstránenie a ochrana životného prostredia

Zariadenie, príslušenstvo a balenie prineste na ekologické zhodnotenie.



Prístroje nepatria do domového odpadu.

- Prístroj odovzdajte na zbernom mieste na ďalšie zhodnotenie. Použité umelohmotné a kovové časti sa môžu podľa druhu materiálu roztriediť a tak odovzdať do recyklačnej zberne. V prípade otázok sa obráťte na naše servisné stredisko.
- Likvidáciu vašich chybných zaslaných prístrojov uskutočníme bezplatne.
- Rezaný materiál zakompostujte a nevyhadzujte ho do nádoby na odpad.

Zisťovanie závad



V prípade nehody alebo prevádzkovej poruchy vyťahnite ihneď sieťovú zástrčku!
Nedodržanie by mohlo spôsobiť rezné poranenia.

Problém	Možná príčina	Odstránenie závady
Prístroj sa nespustí	Chybný zapínač/vypínač	Oprava v servisnom stredisku
	Chybný motor	
Prístroj pracuje pre-rušovane	Interný poškodený kontakt	Oprava v servisnom stredisku
	Chybný zapínač/vypínač	
Silné vibrácie, silný hluk	Znečistené rezacie zariadenie	Vyčistite rezacie zariadenie (pozri „Čistenie a údržba“)
	Chybný motor	Oprava v servisnom stredisku
Zlý výsledok rezania	Cievka so strunou (D 16) má nedostatok struny	Príp. Predĺženie struny (pozri kap. „Nastavenia na prístroji“) Vymeňte cievku so strunou (D 16) (pozri „Čistenie a údržba“)
	Struna nie je vedená z veka cievky (G 15)	Odoberte veko cievky (G 15) a navlečte strunu cez výrezy smerom von, cievku so strunou znova namontujte.

Náhradné diely / Príslušenstvo

Náhradné diely a príslušenstvo nájdete na strane
www.grizzlytools.shop

Ak by sa mali vyskytnúť problémy s procesom objednávky, použite, prosím, kontaktný formulár.

Pri ďalších otázkach sa obráťte na „Service-Center“ (pozri stranu 50).

G 16	Cievka so strunou.....	13800032
G 17	Pružina	91105867

Záruka

Vážená zákazníčka, vážený zákazník, Pre tento prístroj platí záruka 3 roky od dátumu zakúpenia.

Ak je prístroj poškodený, podľa zákona máte právo ho reklamovať u výrobcu produktu. Tieto práva vyplývajúce zo zákona nie sú našou následne opísanou zárukou obmedzené.

Záručné podmienky

Záručná lehota začína dňom zakúpenia. Pokladničný doklad ako originál prosím starostlivo uschovajte. Je potrebný ako dôkaz o zakúpení.

Ak sa počas troch rokov od dátumu zakúpenia tohto produktu vyskytne materiálne alebo výrobná chyba, produkt - podľa nášho rozhodnutia - bezplatne opravíme alebo nahradíme. Predpokladom záruky je, že v priebehu trojročnej lehoty bude predložený poškodený prístroj a pokladničný doklad a stručne opísaná chyba a kedy sa vyskytla.

Ak sa v rámci našej záruky chyba pokryje, obdržíte späť opravený alebo nový prístroj. S opravou alebo výmenou produktu sa nezačína nová záručná doba.

Záručná doba a nárok na odstránenie vady

Záručná doba sa poskytnutím záruky nepredlžuje. To platí aj pre nahradené a opravené diely. Prípadné škody a nedostatky vzniknuté už pri zakúpení sa musia ihneď po vybalení ohlásiť. Opravy vykonané po uplynutí záručnej doby sú spoplatnené.

Rozsah záruky

Prístroj bol vyrobený podľa prísnych smerníc kvality a pred dodaním bol svedomite kontrolovaný.

Záruka sa týka materiálových alebo výrobných chýb. Táto záruka sa nevzťahuje na diely produktu, ktoré sú vystavené normálnemu opotrebeniu a preto sa môžu považovať za opotrebované diely (napr. Cievka) alebo na poškodenia na krehkých dieloch (napr. spínač).

Táto záruka zaniká, ak bol produkt používaný poškodený, neodborne alebo nebola vykonávaná údržba. Pre odborné používanie produktu je nutné presne dodržiavať všetky návody uvedené v návode na obsluhu. Bezpodmienečne sa vyhnite používaniu, ktoré sa v návode na obsluhu neodporúča alebo pred ktorým ste boli varovaní.

Produkt je určený len pre súkromné použitie a nie v oblasti podnikania. Záruka zaniká pri nesprávnom a neodbornom používaní, pri násilnom používaní a pri zásahoch, ktoré neboli vykonané v našej servisnej pobočke.

Postup v prípade reklamácie

Pre zabezpečenie rýchleho spracovania vašej žiadosti postupujte prosím podľa nasledujúcich pokynov:

- Pri všetkých požiadavkách predložte pokladničný doklad a číslo artiklu (IAN 384571_2107) ako dôkaz o zakúpení.
- Číslo artiklu nájdete na typovom štítku.
- Ak sa vyskytnú chyby funkcie alebo iné nedostatky, kontaktujte najskôr následne uvedené servisné oddelenie **telefonicky** alebo **emailom**. Následne obdržíte ďalšie informácie o priebehu vašej reklamácie.



- Produkt evidovaný ako poškodený môžete po dohode s našim zákazníckym servisom, s priloženým dokladom o zakúpení (pokladničný doklad) a s údajmi, v čom chyba spočíva a kedy vznikla, zaslať bez poštovného na adresu servisu, ktorá vám bude oznámená. Pre zabránenie dodatočných nákladov a problémov pri prevzatí použijete len tú adresu, ktorá vám bude oznámená. Nezasielajte prístroj ako nadmerný tovar na náklady príjemcu, expresne alebo s iným špeciálnym nákladom. Prístroj pošlite so všetkými časťami príslušenstva dodanými pri zakúpení a zabezpečte dostatočne bezpečné prepravné balenie.

Service-Center



Service-Center

Servis Slovensko
Tel.: 0850 232001
E-Mail: grizzly@lidl.sk
IAN 384571_2107

Dovoza

Nasledujúca adresa nie je adresa servisu. Najskôr kontaktujte hore uvedené servisné centrum.

Grizzly Tools GmbH & Co. KG

Stockstädter Straße 20
63762 Großostheim
Nemecko
www.grizzlytools.de

Service-Center
Opravy, ktoré nepodliehajú záruke, môžeme nechať vykonať v našej servisnej pobočke za úhradu. Radi vám poskytneme predbežnú kalkuláciu nákladov. Môžeme spracovať len prístroje, ktoré boli doručené dostatočne zabalené a so zaplateným poštovým.

Pozor: Prístroj pošlite do našej servisnej pobočky vyčistený a s informáciami o chybe. Neprevezmeme prístroje zaslané ako nadmerný tovar na náklady príjemcu, expresne alebo s iným špeciálnym nákladom. Likvidáciu vašich poškodených zaslaných prístrojov vykonáme bezplatne.

Inhalt

Einleitung	51
Bestimmungsgemäße	
Verwendung	51
Allgemeine Beschreibung	52
Lieferumfang.....	52
Funktionsbeschreibung	52
Übersicht	52
Technische Daten	52
Symbole und Bildzeichen	53
Sicherheitshinweise	54
Allgemeine Sicherheitshinweise für	
Elektrowerkzeuge	54
Weiterführende Sicherheitshinweise ..	58
Restrisiken	60
Montageanleitung	60
Bedienung	61
Ein- und Ausschalten.....	61
Einstellungen am Gerät.....	62
Arbeitshinweise	62
Gras schneiden.....	62
Reinigung und Wartung	63
Reinigung.....	63
Allgemeine Wartungsarbeiten	63
Spule auswechseln	63
Ersatzfaden aufwickeln	64
Transport	64
Lagerung	65
Entsorgung/Umweltschutz	65
Ersatzteile/Zubehör	65
Fehlersuche	66
Garantie	67
Reparatur-Service	68
Service-Center	68
Importeur	68
Original-EG-Konformitäts-	
erklärung	72
Explosionszeichnung	73

Einleitung

Herzlichen Glückwunsch zum Kauf Ihres neuen Gerätes. Sie haben sich damit für ein hochwertiges Gerät entschieden. Dieses Gerät wurde während der Produktion auf Qualität geprüft und einer Endkontrolle unterzogen. Die Funktionsfähigkeit Ihres Gerätes ist somit sichergestellt.



Die Betriebsanleitung ist Bestandteil dieses Gerätes. Sie enthält wichtige Hinweise für Sicherheit, Gebrauch und Entsorgung. Machen Sie sich vor der Benutzung des Gerätes mit allen Bedien- und Sicherheitshinweisen vertraut. Benutzen Sie das Gerät nur wie beschrieben und für die angegebenen Einsatzbereiche. Bewahren Sie die Betriebsanleitung gut auf und händigen Sie alle Unterlagen bei Weitergabe des Gerätes an Dritte mit aus.

Bestimmungsgemäße Verwendung

Das Gerät ist nur zum Schneiden von Gras in Gärten und entlang von Beeträndern geeignet. Jede andere Verwendung, die in dieser Anleitung nicht ausdrücklich zugelassen wird, kann zu Schäden am Gerät führen und eine ernsthafte Gefahr für den Benutzer darstellen. Verwenden Sie das Gerät nicht zum Schneiden von Hecken oder Sträuchern. Das Gerät ist zum Gebrauch durch Erwachsene bestimmt. Jugendliche über 16 Jahre dürfen das Gerät nur unter Aufsicht benutzen. Der Hersteller haftet nicht für Schäden, die durch bestimmungswidrigen Gebrauch oder falsche Bedienung verursacht wurden. Dieses Gerät ist nicht zur gewerblichen Nutzung geeignet. Bei gewerblichem Einsatz erlischt die Garantie.

Allgemeine Beschreibung

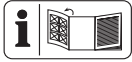

Die Abbildung der wichtigsten Funktionsteile finden Sie auf der vorderen und der hinteren Ausklappseite.

Lieferumfang

Packen Sie das Gerät aus und kontrollieren Sie, ob es vollständig ist:

- Elektro-Rasentrimmer
- Schutzabdeckung
- Fadenspule (bereits montiert)
- Kreuzschlitzschrauben
- Zusatzgriff
- Betriebsanleitung

Funktionsbeschreibung

Der handgeführte und tragbare Elektro-Rasentrimmer besitzt als Schneideinrichtung eine Fadenspule.

Zum Schutz des Anwenders ist das Gerät mit einer Schutzvorrichtung versehen, die die Schneideinrichtung abdeckt.

Die Funktion der Bedienteile entnehmen Sie bitte den nachfolgenden Beschreibungen.

Übersicht

- | | |
|----------|--------------------|
| A | 1 Ein-/Ausschalter |
| | 2 Oberer Handgriff |
| | 3 Zugentlastung |
| | 4 Netzkabel |
| | 5 Griffteil |
| | 6 Mittelstück |
| | 7 Motorkopf |
| | 8 Schutzabdeckung |
| | 9 Schneidkopf |
| | 10 Zusatzgriff |

- 11.1 Kreuzschlitzschraube (groß)
- 11.2 Kreuzschlitzschraube (klein)

- | | |
|----------|------------------|
| D | 12 Mutter |
| | 13 Griffschraube |
| | 14 Griffaufnahme |

- | | |
|----------|------------------------------------|
| G | 15 Spulendeckel |
| | 15a dreieckige Markierung |
| | 15b Fadenauslass-Öse, Spulendeckel |
| | 16 Fadenspule |
| | 16a Fadenauslass-Öse, Ring |
| | 17 Feder |
| | 18 Spulenkapsel |
| | 19 Fadenschneider |
| | 20 Ring |
| | 21 Öffnung, Fadenspule |

Technische Daten

Elektro-Rasentrimmer....PRT 300 B2

Nenneneingangsspannung

U	230 V~, 50 Hz
Leistungsaufnahme	300 W
Leerlaufdrehzahl n_0	12500 min ⁻¹
Schutzklasse	II
Schutzart.....	IPX0
Schnittkreis	230 mm
Fadenlänge	4 m
Fadenstärke.....	1,6 mm
Gewicht	ca. 1,55 kg
Schalldruckpegel	

(L_{pA})	77 dB(A); $K_{pA} = 3$ dB
Schalleistungspegel (L_{WA})	
garantiert.....	90 dB(A)
gemessen.....	88,2 dB(A); $K_{WA} = 1,97$ dB
Vibration (a_h)	< 2,5 m/s ² , $K = 1,5$ m/s ²

Lärm- und Vibrationswerte wurden entsprechend den in der Konformitätserklärung genannten Normen und Bestimmungen ermittelt.

Der angegebene Schwingungsemissionswert ist nach einem genormten Prüfverfahren gemessen worden und kann zum Vergleich eines Elektrowerkzeugs mit einem anderen verwendet werden.

Der angegebene Schwingungsemissionswert kann auch zu einer einleitenden Einschätzung der Aussetzung verwendet werden.

! Warnung:

Der Schwingungsemissionswert kann sich während der tatsächlichen Benutzung des Elektrowerkzeugs von dem Angabewert unterscheiden, abhängig von der Art und Weise, in der das Elektrowerkzeug verwendet wird.

Versuchen Sie die Belastung durch Vibrationen so gering wie möglich zu halten. Beispielhafte Maßnahmen zur Verringerung der Vibrationsbelastung sind das Tragen von Handschuhen beim Gebrauch des Werkzeugs und die Begrenzung der Arbeitszeit. Dabei sind alle Anteile des Betriebszyklus zu berücksichtigen (beispielsweise Zeiten, in denen das Elektrowerkzeug abgeschaltet ist, und solche, in denen es zwar eingeschaltet ist, aber ohne Belastung läuft).

Symbole und Bildzeichen

Bildzeichen auf dem Gerät:

! Achtung!

 Lesen Sie die Betriebsanleitung aufmerksam durch.

 Tragen Sie Augen- und Gehörschutz.



Nach dem Ausschalten dreht sich die Schneideinrichtung noch für einige Sekunden. Hände und Füße fernhalten.



Setzen Sie das Gerät nicht der Feuchtigkeit aus. Arbeiten Sie nicht bei Regen und schneiden Sie kein nasses Gras.

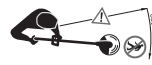

Halten Sie andere Personen fern. Sie könnten durch weggeschleuderte Fremdkörper verletzt werden.



Verletzungsgefahr durch weggeschleuderte Teile



Umstehende Personen vom Gerät fernhalten



Ziehen Sie sofort den Stecker, wenn die Anschlussleitung beschädigt ist.



Ziehen Sie bei Wartungsarbeiten den Stecker.



Angabe des Schallleistungspegels L_{WA} in dB



Elektrogeräte gehören nicht in den Hausmüll.



Schutzklasse (Doppelisolierung)



23 cm Schnittkreis

23cm Schnittkreis



Drehrichtung Faden



Lockern des Spulendeckels



Befestigen des Spulendeckels

Symbole in der Anleitung:



Gefahrenzeichen mit Angaben zur Verhütung von Personen- oder Sachschäden



Gefahrenzeichen mit Angaben zur Verhütung von Personenschäden durch elektrischen Schlag



Gebotszeichen mit Angaben zur Verhütung von Schäden



Lesen Sie die Betriebsanleitung aufmerksam durch.



Hinweiszeichen mit Informationen zum besseren Umgang mit dem Gerät

Sicherheitshinweise

Beim Gebrauch der Maschine sind die Sicherheitshinweise zu beachten.

Allgemeine Sicherheitshinweise für Elektrowerkzeuge



WARNUNG! Lesen Sie alle Sicherheitshinweise und Anweisungen. Versäumnisse bei der Einhaltung der Sicherheitshinweise und Anweisungen können elektrischen Schlag, Brand und/oder schwere Verletzungen verursachen.

Bewahren Sie alle Sicherheitshinweise und Anweisungen für die Zukunft auf.

Der in den Sicherheitshinweisen verwendete Begriff „Elektrowerkzeug“ bezieht sich auf netzbetriebene Elektrowerkzeuge (mit Netzkabel) und auf akkubetriebene Elektrowerkzeuge (ohne Netzkabel).

1) ARBEITSPLATZSICHERHEIT

- a) **Halten Sie Ihren Arbeitsbereich sauber und gut beleuchtet.** Unordnung oder unbeleuchtete Arbeitsbereiche können zu Unfällen führen.
- b) **Arbeiten Sie mit dem Elektrowerkzeug nicht in explosionsgefährdeter Umgebung, in der sich brennbare Flüssigkeiten, Gase oder Stäube befinden.** Elektrowerkzeuge erzeugen Funken, die den Staub oder die Dämpfe entzünden können.
- c) **Halten Sie Kinder und andere Personen während der Benutzung des Elektrowerkzeugs fern.** Bei Ablenkung können Sie die Kontrolle über das Gerät verlieren.

2) ELEKTRISCHE SICHERHEIT

- a) **Der Anschlussstecker des Elektrowerkzeuges muss in die Steckdose passen. Der Stecker darf in keiner Weise verändert werden. Verwenden Sie keine Adapterstecker gemein-**

sam mit schutzgeerdeten Elektrowerkzeugen. Unveränderte Stecker und passende Steckdosen verringern das Risiko eines elektrischen Schlages.

- b) Vermeiden Sie Körperkontakt mit geerdeten Oberflächen, wie von Rohren, Heizungen, Herden und Kühlschränken.** Es besteht ein erhöhtes Risiko durch elektrischen Schlag, wenn Ihr Körper geerdet ist.
- c) Halten Sie Elektrowerkzeuge von Regen oder Nässe fern.** Das Eindringen von Wasser in ein Elektrogerät erhöht das Risiko eines elektrischen Schlages.
- d) Zweckentfremden Sie das Kabel nicht, um das Elektrowerkzeug zu tragen, aufzuhängen oder um den Stecker aus der Steckdose zu ziehen. Halten Sie das Kabel fern von Hitze, Öl, scharfen Kanten oder sich bewegendem Geräteteilen.** Beschädigte oder verwickelte Kabel erhöhen das Risiko eines elektrischen Schlages.
- e) Wenn Sie mit einem Elektrowerkzeug im Freien arbeiten, verwenden Sie nur Verlängerungskabel, die auch für den Außenbereich geeignet sind.** Die Anwendung eines für den Außenbereich geeigneten Verlängerungskabels verringert das Risiko eines elektrischen Schlages.
- f) Wenn der Betrieb des Elektrowerkzeugs in**

feuchter Umgebung nicht vermeidbar ist, verwenden Sie einen Fehlerstromschutzschalter. Der Einsatz eines Fehlerstromschutzschalters vermindert das Risiko eines elektrischen Schlages.

3) SICHERHEIT VON PERSONEN

- a) Seien Sie aufmerksam, achten Sie darauf, was Sie tun, und gehen Sie mit Vernunft an die Arbeit mit einem Elektrowerkzeug. Benutzen Sie kein Elektrowerkzeug, wenn Sie müde sind oder unter dem Einfluss von Drogen, Alkohol oder Medikamenten stehen.** Ein Moment der Unachtsamkeit beim Gebrauch des Elektrowerkzeuges kann zu ernsthaften Verletzungen führen.
- b) Tragen Sie persönliche Schutzausrüstung und immer eine Schutzbrille.** Das Tragen persönlicher Schutzausrüstung, wie Staubmaske, rutschfeste Sicherheitsschuhe, Schutzhelm oder Gehörschutz, je nach Art und Einsatz des Elektrowerkzeuges, verringert das Risiko von Verletzungen.
- c) Vermeiden Sie eine unbeabsichtigte Inbetriebnahme. Vergewissern Sie sich, dass das Elektrowerkzeug ausgeschaltet ist, bevor Sie es an die Stromversorgung und/oder den Akku anschließen, es aufneh-**

men oder tragen. Wenn Sie beim Tragen des Elektrowerkzeuges den Finger am Schalter haben oder das Gerät eingeschaltet an die Stromversorgung anschließen, kann dies zu Unfällen führen.

- d) **Entfernen Sie Einstellwerkzeuge oder Schraubenschlüssel, bevor Sie das Elektrowerkzeug einschalten.** Ein Werkzeug oder Schlüssel, der sich in einem drehenden Geräteteil befindet, kann zu Verletzungen führen.
- e) **Vermeiden Sie eine abnormale Körperhaltung. Sorgen Sie für einen sicheren Stand und halten Sie jederzeit das Gleichgewicht.** Dadurch können Sie das Elektrowerkzeug in unerwarteten Situationen besser kontrollieren.
- f) **Tragen Sie geeignete Kleidung. Tragen Sie keine weite Kleidung oder Schmuck. Halten Sie Haare, Kleidung und Handschuhe fern von sich bewegenden Teilen.** Lockere Kleidung, Schmuck oder lange Haare können von sich bewegenden Teilen erfasst werden.
- g) **Wenn Staubabsaug- und -auffangeinrichtungen montiert werden können, vergewissern Sie sich, dass diese angeschlossen sind und richtig verwendet werden.** Verwendung einer Staubabsaugung kann Gefährdungen durch Staub verringern.

4) **SORGFÄLTIGER UMGANG MIT UND GEBRAUCH VON ELEKTROWERKZEUGEN**

- a) **Überlasten Sie das Gerät nicht. Verwenden Sie für Ihre Arbeit das dafür bestimmte Elektrowerkzeug.** Mit dem passenden Elektrowerkzeug arbeiten Sie besser und sicherer im angegebenen Leistungsbereich.
- b) **Benutzen Sie kein Elektrowerkzeug, dessen Schalter defekt ist.** Ein Elektrowerkzeug, das sich nicht mehr ein- oder ausschalten lässt, ist gefährlich und muss repariert werden.
- c) **Ziehen Sie den Stecker aus der Steckdose und/oder entfernen Sie den Akku, bevor Sie Geräteeinstellungen vornehmen, Zubehörteile wechseln oder das Gerät weglegen.** Diese Vorsichtsmaßnahme verhindert den unbeabsichtigten Start des Elektrowerkzeuges.
- d) **Bewahren Sie unbenutzte Elektrowerkzeuge außerhalb der Reichweite von Kindern auf. Lassen Sie Personen das Gerät nicht benutzen, die mit diesem nicht vertraut sind, oder diese Anweisungen nicht gelesen haben.** Elektrowerkzeuge sind gefährlich, wenn sie von unerfahrenen Personen benutzt werden.

e) **Pflegen Sie Elektrowerkzeuge mit Sorgfalt. Kontrollieren Sie, ob bewegliche Teile einwandfrei funktionieren und nicht klemmen, ob Teile gebrochen oder so beschädigt sind, dass die Funktion des Elektrowerkzeuges beeinträchtigt ist. Lassen Sie beschädigte Teile vor dem Einsatz des Gerätes reparieren.** Viele Unfälle haben ihre Ursache in schlecht gewarteten Elektrowerkzeugen.

f) **Halten Sie Schneidwerkzeuge scharf und sauber.** Sorgfältig gepflegte Schneidwerkzeuge mit scharfen Schneidkanten verklemmen sich weniger und sind leichter zu führen.

g) **Verwenden Sie Elektrowerkzeug, Zubehör, Einsatzwerkzeuge usw. entsprechend diesen Anweisungen. Berücksichtigen Sie dabei die Arbeitsbedingungen und die auszuführende Tätigkeit.**

Der Gebrauch von Elektrowerkzeugen für andere als die vorgesehenen Anwendungen kann zu gefährlichen Situationen führen.

h) Achten Sie darauf, dass Luftöffnungen frei von Verschmutzungen sind.

i) **Ziehen Sie den Netzstecker/entfernen Sie den Akku aus dem Gerät**

- wann immer sich der Anwender von der Maschine entfernt,
- vor dem Entfernen von Blockierungen,
- vor Überprüfen, Reinigen oder Arbeiten an der Maschine,
- nach Berühren eines Fremdkörpers, um die Maschine auf Beschädigungen zu überprüfen,
- zur sofortigen Überprüfung, wenn die Maschine beginnt, übermäßig stark zu vibrieren.
- falls die Maschine anfängt, ungewöhnlich stark zu vibrieren, ist eine sofortige Überprüfung erforderlich,
 - suchen Sie nach Beschädigungen;
 - führen Sie die erforderlichen Reparaturen beschädigter Teile durch;
 - untersuchen Sie auf lose Teile und ziehen Sie diese fest an.

5) SERVICE

a) **Lassen Sie Ihr Elektrowerkzeug nur von qualifiziertem Fachpersonal und nur mit Original-Ersatzteilen reparieren.** Damit wird sichergestellt, dass die Sicherheit des Gerätes erhalten bleibt.

Weiterführende Sicherheitshinweise

SCHULUNG

- Dieses Gerät darf nicht von Kindern benutzt werden. Kinder müssen beaufsichtigt werden, damit sie nicht mit dem Gerät spielen. Reinigung und Wartung darf nicht von Kindern durchgeführt werden.
- Das Gerät darf nicht von Personen mit verminderten physischen, sensorischen oder geistigen Fähigkeiten oder Personen mit unzureichendem Wissen oder Erfahrung benutzt werden.
- Lokale Vorschriften können eine Altersbeschränkung für den Anwender festlegen.
- Es ist zu beachten, dass der Benutzer selbst für Unfälle oder Gefährdungen gegenüber anderen Personen oder deren Besitz verantwortlich ist.
- Kindern und Personen mit eingeschränkten körperlichen, sensorischen oder geistigen Fähigkeiten oder unzureichender Erfahrung und Wissen oder Personen, welche mit den Anweisungen nicht vertraut sind, darf die Verwendung der Maschine nie gestattet werden! Lokale Vorschriften können die Altersbeschränkung für den Anwender festlegen.
- Erlauben Sie nie, dass Kinder oder Personen, die mit den genannten Anweisungen nicht vertraut sind, die Maschine benutzen.
- Machen Sie sich mit den Stellteilen und der sachgemäßen

Verwendung der Maschine vertraut.

VORBEREITUNG

- Vor der Benutzung ist die Maschine optisch auf beschädigte, fehlende oder falsch angebrachte Schutzeinrichtungen oder –abdeckungen zu überprüfen.
- Vor Inbetriebnahme der Maschine und nach irgendwelchem Aufprall prüfen Sie sie auf Anzeichen von Verschleiß oder Beschädigung und lassen Sie notwendige Reparaturen durchführen.
- Verwenden Sie nur zugelassene Verlängerungskabel (H05VV-F), die höchstens 75 m lang und für den Gebrauch im Freien bestimmt sind. Rollen Sie eine Kabeltrommel vor Gebrauch immer ganz ab. Überprüfen Sie das Kabel auf Beschädigung und Alterung.
- Schließen Sie kein beschädigtes Kabel an die Stromversorgung an. Berühren Sie kein beschädigtes Kabel, bevor es von der Stromversorgung getrennt wurde. Durch ein beschädigtes Kabel kann es zum Berühren **aktiver Teile** kommen.
- Vor der Benutzung ist die Anschluss- und Verlängerungsleitung auf Anzeichen von Beschädigung oder Alterung zu überprüfen. Wird die Leitung während des Gebrauchs beschädigt, ist sie unverzüglich vom Netz zu trennen.
DIE LEITUNG NICHT BERÜHREN, BEVOR SIE VOM NETZ GETRENNT IST. Die Maschine nicht verwenden, wenn die Leitung be-

schädigt oder verschlissen ist. Um die Leitung aus der Steckdose zu ziehen, sollten Sie immer am Stecker ziehen, nie an der Leitung.

BETRIEB

- Augenschutz, lange Hose und festes Schuhwerk sind über den gesamten Zeitraum der Benutzung der Maschine zu tragen.
- Die Verwendung der Maschine unter Schlechtwetterbedingungen, insbesondere bei Blitzrisiko, ist zu vermeiden.
- **Warnung!** Berühren Sie keine sich bewegenden, gefährlichen Teile, bevor das Gerät von der Stromversorgung getrennt wurde und die beweglichen, gefährlichen Teile vollständig zum Stillstand gekommen sind.
- Vorsicht vor Verletzungen durch die Schneideinrichtung an Füßen und Händen.
- Unterbrechen Sie den Gebrauch der Maschine, wenn Personen, vor allem Kinder oder Haustiere, in der Nähe sind.
- Benutzen Sie die Maschine nur bei Tageslicht oder guter künstlicher Beleuchtung.
- Halten Sie immer Hände und Füße von der Schneideinrichtung entfernt, vor allem, wenn Sie den Motor einschalten.
- Ersetzen Sie niemals die nichtmetallische Schneideinrichtung durch eine metallische Schneideinrichtung.
Niemals die Maschine mit beschädigter Abdeckung oder Schutzeinrichtung bzw. ohne Abdeckung oder Schutzeinrichtungen verwenden.
- Vermeiden Sie eine abnormale Körperhaltung. Sorgen Sie für einen sicheren Stand, um jederzeit das Gleichgewicht beim Arbeiten an Hängen halten zu können.
- Gehen Sie langsam. Laufen Sie nicht mit dem Gerät in der Hand.
- Tragen Sie während des Betriebs der Maschine jederzeit festes Schuhwerk und lange Hosen.
- **Bei Auftreten eines Unfalles oder einer Störung während des Betriebs ist das Gerät sofort auszuschalten. Versorgen Sie Verletzungen sachgemäß oder suchen Sie einen Arzt auf.** Lesen Sie zur Beseitigung von Störungen das Kapitel „Fehlersuche“ oder kontaktieren Sie unser Service-Center.
- Halten Sie das Verlängerungskabel von beweglichen, gefährlichen Teilen fern, um Beschädigungen an Kabeln zu vermeiden, welche zum Berühren **aktiver Teile** führen können.
- Wenn das Kabel/Verlängerungskabel während der Anwendung beschädigt oder verwickelt wird, schalten Sie das Gerät sofort aus und ziehen Sie den Netzstecker, um das Gerät von der Stromversorgung zu trennen.
- Verwenden Sie ein Fehlerstromschutzgerät mit einem Betriebsstrom von 30 mA oder weniger.
- Anschluss- und Verlängerungsleitung von der Schneideinrichtung fernhalten.

- Stets sicherstellen, dass die Lüftungsöffnungen frei von Fremdkörpern gehalten werden.
- Wenn die Netzanschlussleitung dieses Gerätes beschädigt wird, muss sie durch den Hersteller oder seinen Kundendienst oder eine ähnlich qualifizierte Person ersetzt werden, um Gefährdungen zu vermeiden.

INSTANDHALTUNG UND AUFBEWAHRUNG

- Das Gerät von der Stromversorgung trennen, bevor die Wartung oder Reinigungsarbeiten durchgeführt werden.
- Nur die vom Hersteller empfohlenen Ersatz- und Zubehörteile sind zu verwenden.
- Die Maschine ist regelmäßig zu überprüfen und zu warten. Die Maschine nur in einer Vertragswerkstatt instand setzen lassen.
- Ist die Maschine nicht in Gebrauch, ist sie außerhalb der Reichweite von Kindern aufzubewahren.

Restrisiken

Auch wenn Sie dieses Elektrowerkzeug vorschriftsmäßig bedienen, bleiben immer Restrisiken bestehen. Folgende Gefahren können im Zusammenhang mit der Bauweise und Ausführung dieses Elektrowerkzeugs auftreten:

- a) Schnittverletzungen
- b) Gehörschäden, falls kein geeigneter Gehörschutz getragen wird.

- c) Gesundheitsschäden, die aus Hand-Arm-Schwingungen resultieren, falls das Gerät über einen längeren Zeitraum verwendet wird oder nicht ordnungsgemäß geführt und gewartet wird.



Warnung! Dieses Elektrowerkzeug erzeugt während des Betriebs ein elektromagnetisches Feld. Dieses Feld kann unter bestimmten Umständen aktive oder passive medizinische Implantate beeinträchtigen. Um die Gefahr von ernsthaften oder tödlichen Verletzungen zu verringern, empfehlen wir Personen mit medizinischen Implantaten ihren Arzt und den Hersteller des medizinischen Implantats zu konsultieren, bevor die Maschine bedient wird.

Montageanleitung

B

Mittelstück montieren:

1. Stecken Sie das Mittelstück (6) auf den Motorkopf (7).
2. Stecken Sie das Griffteil (5) auf das Mittelstück (6).
3. Schrauben Sie das Mittelstück (6) mit den 4 langen Kreuzschlitzschrauben (11.1) fest.

C

Schutzabdeckung montieren:

4. Setzen Sie die Schutzabdeckung (8) auf den Motorkopf (7) auf.
5. Schrauben Sie diese mit den zwei kurzen Kreuzschlitzschrauben (11.2) fest.

- D**
- Zusatzgriff montieren:**
6. Lösen und entfernen Sie die vormontierte Mutter (12) und Schraube (13) des Zusatzhandgriffes (10).
 7. Ziehen Sie die Enden des Zusatzgriffes (10) auseinander und schieben Sie diese über die Griffaufnahme (14).
 8. Schrauben Sie den Zusatzgriff (10) mit der Griffschraube (13) und Mutter (12) an.

Bedienung



Achtung Verletzungsgefahr! Verwenden Sie das Gerät nicht ohne Schutzabdeckung. Tragen Sie beim Arbeiten mit dem Gerät geeignete Kleidung sowie Augen- und Gehörschutz. Vergewissern Sie sich vor jeder Benutzung, dass das Gerät funktionstüchtig ist. Der Ein-/Ausschalter darf nicht arretiert werden. Nach dem Loslassen des Ein-/Ausschalters muss sich der Motor ausschalten. Sollte der Ein-/Ausschalter beschädigt sein, darf mit dem Gerät nicht mehr gearbeitet werden.



Beachten Sie den Lärmschutz und örtliche Vorschriften.

Ein- und Ausschalten



Der Schneidfadenschnitt ist bei Auslieferung am Ende zur Transportsicherung verknotet. Das verknotete Ende wird nach dem ersten Verlängern

des Schneidfadens durch den Fadenschneider (19) abgeschnitten.



Achten Sie auf einen sicheren Stand und halten Sie das Gerät mit beiden Händen und mit Abstand vom eigenen Körper gut fest. Achten Sie vor dem Einschalten darauf, dass das Gerät keine Gegenstände berührt.



1. Formen Sie aus dem Ende des Verlängerungskabels eine Schlaufe, führen diese durch die Öffnung am oberen Handgriff (2) und hängen sie in die Zugentlastung (3) ein.
2. Schließen Sie das Gerät an die Netzspannung an.
3. Achten Sie auf einen sicheren Stand und halten Sie das Gerät mit beiden Händen gut fest. Setzen Sie die Spulenkapsel nicht auf den Boden auf.
4. Zum **Einschalten** drücken Sie den Ein-/ Ausschalter (1). Zum **Ausschalten** lassen Sie den Ein-/Ausschalter (1) los.



Eine Dauerlaufschtaltung ist nicht möglich.



Nach dem Ausschalten des Gerätes dreht sich die Spule noch einige Zeit weiter. Lassen Sie die Spule vollständig zur Ruhe kommen. Hände und Füße fernhalten! Verletzungsgefahr!



Befreien Sie die Spule regelmäßig von Grasresten, damit der Schneideffekt nicht beeinträchtigt ist.

F Einstellungen am Gerät

Zusatzgriff verstellen:

Sie können den Zusatzgriff in verschiedene Positionen bringen. Stellen Sie den Griff so ein, dass die Spulenkapsel in der Arbeitshaltung leicht nach vorne geneigt ist.

Lösen Sie die Mutter (12) und verstellen Sie den Zusatzgriff (10) in die gewünschte Position. Ziehen Sie die Mutter wieder fest.

Schneidfaden verlängern:

Ihr Gerät ist mit einer Tippautomatik ausgerüstet, d. h. der Faden verlängert sich, wenn Sie den Schneidkopf auf den Boden tippen. Sollte der Faden anfangs länger sein als der Schnittkreis vorgibt, wird dieser durch den Fadenschneider auf die richtige Länge gekürzt.

Achtung: Befreien Sie den Fadenschneider regelmäßig von Grasresten, damit der Schneideffekt nicht beeinträchtigt ist.

i Kontrollieren Sie den Nylonfaden regelmäßig auf Beschädigung und ob der Schneidfaden noch die durch den Fadenschneider vorgegebene Länge aufweist.

- **Wenn keine Fadenenden sichtbar sind:** Erneuern Sie die Fadenspule (**G** 16) (siehe „Reinigung und Wartung“.)
- **Fadenlänge manuell einstellen:** Netzstecker ziehen!
Ziehen Sie an dem Fadenende und drücken Sie immer wieder auf den Schneidkopf (**A** 9), bis das Fadenende circa 1 cm über den Fadenschneider (**G** 19) heraussteht.

Arbeitshinweise



Achtung Verletzungsgefahr!

- Schneiden Sie kein feuchtes oder nasses Gras.
- Vergewissern Sie sich vor dem Starten des Gerätes, dass die Spule nicht mit Steinen, Geröll oder anderen Fremdkörpern in Berührung ist.
- Schalten Sie das Gerät ein, bevor Sie sich dem zu schneidenden Gras nähern.
- Vermeiden Sie die Überbeanspruchung des Gerätes während der Arbeit.
- Vermeiden Sie die Berührung mit festen Hindernissen (Steine, Mauern, Lattenzäune usw.). Die Spule würde sich schnell abnutzen.
- Vermeiden Sie die Verwendung des Gerätes bei schlechtem Wetter, besonders bei Blitzgefahr!

Gras schneiden

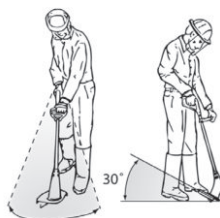

Schneiden Sie Gras, indem Sie das Gerät nach rechts und links schwenken. Schneiden Sie langsam und halten Sie beim Schneiden das Ge-

rät um ca. 30° nach vorn geneigt. Schneiden Sie langes Gras schichtweise von oben nach unten.

Reinigung und Wartung



Warnung! Verletzungsgefahr durch bewegliche, gefährliche Teile!



Lassen Sie Instandsetzungsarbeiten und Wartungsarbeiten, die nicht in dieser Anleitung beschrieben sind, von unserem Service-Center durchführen. Verwenden Sie nur Originalteile.



Schalten Sie das Gerät aus und ziehen Sie den Netzstecker.

Führen Sie folgende Reinigungs- und Wartungsarbeiten regelmäßig durch. Dadurch ist eine lange und zuverlässige Nutzung gewährleistet.

Reinigung



Das Gerät darf weder mit Wasser abgespritzt werden noch in Wasser gelegt werden. Es besteht die Gefahr eines Stromschlages.

- Halten Sie Lüftungsschlitze, Motorgehäuse und Griffe des Gerätes sauber. Verwenden Sie dazu ein feuchtes Tuch oder eine Bürste. Verwenden Sie keine Reinigungs- bzw. Lösungsmittel. Sie könnten das Gerät damit irreparabel beschädigen.
- Reinigen Sie nach jedem Schneidevorgang die Schutzabdeckung und die Schneideinrichtung von Gras und Erde.
- Achten Sie auf den Fadenschneider. Er kann schwere Schnittwunden verursachen.

Allgemeine Wartungsarbeiten

- Kontrollieren Sie das Gerät vor jedem Gebrauch auf offensichtliche Mängel wie lose, abgenutzte oder beschädigte Teile.
- Überprüfen Sie Abdeckungen und Schutzeinrichtungen auf Beschädigungen und korrekten Sitz. Tauschen Sie diese gegebenenfalls aus.



Spule auswechseln



Die korrekte Wickelrichtung der Fadenspule ist auf der Fadenspule selbst angegeben.

1. Ziehen Sie den Netzstecker.
2. Öffnen Sie die Spulenkapsel (18), indem Sie die Spulenkapsel (18) mit einer Hand festschalten und den Spulendeckel (15) in Richtung  drehen.
3. Nehmen Sie den Spulendeckel (15) der Spulenkapsel ab und nehmen Sie die Fadenspule (16) heraus. Achten Sie darauf, dass Ihnen die Feder (17) nicht verloren geht.
4. Drücken Sie das Fadenende der neuen Fadenspule aus dem Schlitz der Fadenspule heraus.
5. Fädeln Sie das Fadenende durch die Fadenauslass-Öse (15b) im Spulendeckel (15).
6. Setzen Sie die neue Fadenspule in die Spulenkapsel (18) ein. Die Seite der Fadenspule, auf der die Wickelrichtung durch einen Pfeil angegeben ist, muss nach dem Einsetzen sichtbar sein.
7. Setzen Sie Spulendeckel (15) wieder auf die Spulenkapsel (18) auf. Achten Sie darauf, dass die dreieckige Mar-

- kierungen (15a) am Spulendeckel (15) und der Spulenkapsel (18) übereinander liegen.
8. Drehen Sie den Spulendeckel (15) in Richtung **A** fest. Halten Sie dafür die Spulenkapsel (18) mit einer Hand fest.
 9. Ziehen Sie an dem Fadenende und drücken Sie immer wieder auf den Schneidkopf (**A** 9), bis das Fadenende circa 1 cm über den Fadenschneider (19) heraussteht.

i Kontrollieren Sie den Fadenschneider (19). Verwenden Sie das Gerät auf keinen Fall ohne oder mit defektem Fadenschneider. Wenn der Fadenschneider beschädigt ist, wenden Sie sich unbedingt an eine unserer Kundendienststellen.

i Es können auch im Baumarkt erhältliche handelsübliche Fäden wieder aufgewickelt werden. Somit kann die leere Fadenspule wieder verwendet werden. (siehe „Technische Daten“) Die Wickelrichtung ist auf der Fadenspule (16) abgebildet.

G Ersatzfaden aufwickeln

1. Bauen Sie die leere Fadenspule aus, siehe Kapitel „Spule auswechseln“ Punkte 1-3.
2. Nehmen Sie den Ring (20) von der Fadenspule nach oben ab.
3. Fädeln Sie ein Fadenende des Ersatzfadens durch die Öffnung (21) in der Fadenspule (16).
4. Wickeln Sie den Faden auf die Fadenspule (16). Die Wickelrichtung ist auf der Oberseiten der Fadenspule (16) angegeben.
5. Fädeln Sie das Fadenende durch die Fadenauslass-Öse (16a) im Ring (20).
6. Setzen Sie den Ring (20) auf die Fadenspule (16) auf.
7. Fädeln Sie das Fadenende durch die Fadenauslass-Öse (15b) im Spulendeckel (15).
8. Setzen Sie die neue Fadenspule in die Spulenkapsel (18) ein. Die Seite der Fadenspule, auf der die Wickelrichtung durch einen Pfeil angegeben ist, muss nach dem Einsetzen sichtbar sein.
9. Setzen Sie Spulendeckel (15) wieder auf die Spulenkapsel (18) auf. Achten Sie darauf, dass die dreieckigen Markierungen (15a) am Spulendeckel (15) und der Spulenkapsel (18) übereinander liegen.
10. Drehen Sie den Spulendeckel (15) in Richtung **A** fest. Halten Sie dafür die Spulenkapsel (18) mit einer Hand fest.
11. Ziehen Sie an dem Fadenende und drücken Sie immer wieder auf den Schneidkopf (**A** 9), bis das Fadenende circa 1 cm über den Fadenschneider (19) heraussteht.

Transport

Tragen Sie das ausgeschaltete Gerät mit einer Hand am oberen Handgriff (**A** 2) und einer Hand am Zusatzgriff (**A** 10). Richten Sie die Schneideeinheit Richtung Boden. So vermeiden Sie beim Transport in Berührung mit der Schneideeinheit zu kommen.

Lagerung

- Bewahren Sie das Gerät an einem trockenen und staubgeschützten Ort und außerhalb der Reichweite von Kindern auf.
- Legen Sie das Gerät nicht auf der Schutzabdeckung ab. Hängen Sie es am besten am oberen Handgriff auf, dass die Schutzabdeckung keine anderen Gegenstände berührt. Es besteht die Gefahr, dass sich die Schutzabdeckung verformt und sich damit Abmessungen und Sicherheitseigenschaften verändern.

Entsorgung/ Umweltschutz

Führen Sie Gerät, Zubehör und Verpackung einer umweltgerechten Wiederverwertung zu.



Elektrische Geräte gehören nicht in den Hausmüll.

- Geben Sie das Gerät an einer Verwertungsstelle ab. Die verwendeten Kunststoff- und Metallteile können sortenrein getrennt werden und so einer Wiederverwertung zugeführt werden. Fragen Sie hierzu unser Service-Center.
- Die Entsorgung Ihrer defekten, eingesendeten Geräte führen wir kostenlos durch.
- Führen Sie Schnittgut der Kompostierung zu und werfen Sie dieses nicht in die Mülltonne.

Ersatzteile/Zubehör

**Ersatzteile und Zubehör erhalten Sie unter
www.grizzlytools.shop**

Sollten Sie Probleme mit dem Bestellvorgang haben, verwenden Sie bitte das Kontaktformular. Bei weiteren Fragen wenden Sie sich an das „Service-Center“ (siehe Seite 68).

G 16	Fadenspule	13800032
G 17	Feder.....	91105867

Fehlersuche



Im Falle eines Unfalls oder einer Betriebsstörung ziehen Sie sofort den Netzstecker! Eine Nichtbeachtung kann zu Schnittverletzungen führen.

Problem	Mögliche Ursache	Fehlerbehebung
Gerät startet nicht	Ein-/Ausschalter (A 1) defekt	Reparatur durch Service-Center
	Motor defekt	
Gerät arbeitet mit Unterbrechungen	Interner Wackelkontakt	Reparatur durch Service-Center
	Ein-/Ausschalter (A 1) defekt	
Starke Vibrationen, starke Geräusche	Schneideinrichtung verschmutzt	Schneideinrichtung reinigen (siehe „Reinigung und Wartung“)
	Motor defekt	Reparatur durch Service-Center
Schlechtes Schneidergebnis	Fadenspule (G 16) hat nicht genügend Schneidfaden	Ggf. Schneidfaden verlängern (siehe Kap. „Einstellungen am Gerät“) Fadenspule (G 16) auswechseln (siehe „Reinigung und Wartung“)
	Schneidfaden ist nicht aus dem Spulendeckel (G 15) geführt	Spulendeckel (G 15) abnehmen und Schneidfaden durch die Öffnungen nach außen fädeln, Fadenspule wieder montieren.

Garantie

Sehr geehrte Kundin, sehr geehrter Kunde, Sie erhalten auf dieses Gerät 3 Jahre Garantie ab Kaufdatum.

Im Falle von Mängeln dieses Produkts stehen Ihnen gegen den Verkäufer des Produkts gesetzliche Rechte zu. Diese gesetzlichen Rechte werden durch unsere im Folgenden dargestellte Garantie nicht eingeschränkt.

Garantiebedingungen

Die Garantiefrist beginnt mit dem Kaufdatum. Bitte bewahren Sie den Original-Kassenbon gut auf. Diese Unterlage wird als Nachweis für den Kauf benötigt. Tritt innerhalb von drei Jahren ab dem Kaufdatum dieses Produkts ein Material- oder Fabrikationsfehler auf, wird das Produkt von uns – nach unserer Wahl – für Sie kostenlos repariert oder ersetzt. Diese Garantieleistung setzt voraus, dass innerhalb der Drei-Jahres-Frist das defekte Gerät und der Kaufbeleg (Kassenbon) vorgelegt und schriftlich kurz beschrieben wird, worin der Mangel besteht und wann er aufgetreten ist.

Wenn der Defekt von unserer Garantie gedeckt ist, erhalten Sie das reparierte oder ein neues Produkt zurück. Mit Reparatur oder Austausch des Produkts beginnt kein neuer Garantiezeitraum.

Garantiezeit und gesetzliche Mängelansprüche

Die Garantiezeit wird durch die Gewährleistung nicht verlängert. Dies gilt auch für ersetzte und reparierte Teile. Eventuell schon beim Kauf vorhandene Schäden und Mängel müssen sofort nach dem Auspacken gemeldet werden. Nach Ablauf der Garantiezeit anfallende Reparaturen sind kostenpflichtig.

Garantieumfang

Das Gerät wurde nach strengen Qualitätsrichtlinien sorgfältig produziert und vor Anlieferung gewissenhaft geprüft.

Die Garantieleistung gilt für Material- oder Fabrikationsfehler. Diese Garantie erstreckt sich nicht auf Produktteile, die normaler Abnutzung ausgesetzt sind und daher als Verschleißteile angesehen werden können (z. B. Fadenspule), oder für Beschädigungen an zerbrechlichen Teilen (z. B. Schalter).

Diese Garantie verfällt, wenn das Produkt beschädigt, nicht sachgemäß benutzt oder nicht gewartet wurde. Für eine sachgemäße Benutzung des Produkts sind alle in der Betriebsanleitung aufgeführten Anweisungen genau einzuhalten. Verwendungszwecke und Handlungen, von denen in der Betriebsanleitung abgeraten oder vor denen gewarnt wird, sind unbedingt zu vermeiden.

Das Produkt ist lediglich für den privaten und nicht für den gewerblichen Gebrauch bestimmt. Bei missbräuchlicher und unsachgemäßer Behandlung, Gewaltanwendung und bei Eingriffen, die nicht von unserer autorisierten Service-Niederlassung vorgenommen wurden, erlischt die Garantie.

Abwicklung im Garantiefall

Um eine schnelle Bearbeitung Ihres Anliegens zu gewährleisten, folgen Sie bitte den folgenden Hinweisen:

- Bitte halten Sie für alle Anfragen den Kassenbon und die Artikelnummer (IAN 384571_2107) als Nachweis für den Kauf bereit.
- Die Artikelnummer entnehmen Sie bitte dem Typenschild.
- Sollten Funktionsfehler oder sonstige Mängel auftreten, kontaktieren Sie



zunächst die nachfolgend benannte Serviceabteilung **telefonisch** oder per **E-Mail**. Sie erhalten dann weitere Informationen über die Abwicklung Ihrer Reklamation.

- Ein als defekt erfasstes Produkt können Sie, nach Rücksprache mit unserem Kundenservice, unter Beifügung des Kaufbelegs (Kassenbons) und der Angabe, worin der Mangel besteht und wann er aufgetreten ist, für Sie portofrei an die Ihnen mitgeteilte Service-Anschrift übersenden. Um Annahmeprobleme und Zusatzkosten zu vermeiden, benutzen Sie unbedingt nur die Adresse, die Ihnen mitgeteilt wird. Stellen Sie sicher, dass der Versand nicht unfrei, per Sperrgut, Express oder sonstiger Sonderfracht erfolgt. Senden Sie das Gerät bitte inkl. aller beim Kauf mitgelieferten Zubehörteile ein und sorgen Sie für eine ausreichend sichere Transportverpackung.

Reparatur-Service

Sie können Reparaturen, **die nicht der Garantie unterliegen**, gegen Berechnung von unserer Service-Niederlassung durchführen lassen. Sie erstellt Ihnen gerne einen Kostenvoranschlag.

Wir können nur Geräte bearbeiten, die ausreichend verpackt und frankiert eingeschickt wurden.

Achtung: Bitte senden Sie Ihr Gerät gereinigt und mit Hinweis auf den Defekt an unsere Service-Niederlassung.

Nicht angenommen werden unfrei eingeschickte Geräte oder Geräte, die per Sperrgut, Express oder mit sonstiger Sonderfracht eingeschickt werden.

Die Entsorgung Ihrer defekten, eingesendeten Geräte führen wir kostenlos durch.

Service-Center

DE Service Deutschland
Tel.: 0800 54 35 111
E-Mail: grizzly@lidl.de
IAN 384571_2107

AT Service Österreich
Tel.: 0820 201 222
(0,15 EUR/Min.)
E-Mail: grizzly@lidl.at
IAN 384571_2107

CH Service Schweiz
Tel.: 0842 665566
(0,08 CHF/Min.,
Mobilfunk max. 0,40 CHF/Min.)
E-Mail: grizzly@lidl.ch
IAN 384571_2107

Importeur

Bitte beachten Sie, dass die folgende Anschrift keine Serviceanschrift ist. Kontaktieren Sie zunächst das oben genannte Service-Center.

Grizzly Tools GmbH & Co. KG

Stockstädter Straße 20
63762 Großostheim
GERMANY
www.grizzlytools.de



Az eredeti CE megfelelőségi nyilatkozat fordítása

Ezennel igazoljuk, hogy a
**Elektromos fűszegélynyíró
gyártási sorozat PRT 300 B2**

Sorozatszám
000001 - 220000

évtől kezdve a következő vonatkozó EU irányelveknek felel meg a mindenkor érvényes megfogalmazásban:

**2006/42/EC • 2014/30/EU • 2000/14/EC & 2005/88/EC
2011/65/EU* & (EU) 2015/863**

A megegyezés biztosítása érdekében a következő harmonizált szabványokat, valamint nemzeti szabványokat és rendelkezéseket alkalmaztuk:

**EN 60335-1:2012/A2:2019 • EN 50636-2-91:2014
EN 55014-1:2017/A11:2020 • EN 55014-2:2015
EN 61000-3-2:2014 • EN IEC 61000-3-2:2019
EN 61000-3-3:2013 • EN 61000-3-3:2013/A1:2019
EN IEC 63000:2018**

Ezenkívül a 2000/14/EC zajkibocsátásról szóló irányelv szerint igazoljuk:

Hangteljesítményszint

garantált: 90 dB(A)

mért: 88,2 dB(A)

Alkalmazott konformitás-értékelő eljárás a VI / 2000/14/EC mellékletnek megfelelően

Bejelentés helye: NB 0036, TÜV SÜD Industrie Service GmbH,

Westendstrasse 199, 80686 München, Germany

Jelen megfelelőségi nyilatkozat kiállításáért kizárólag a gyártó a felelős:



Grizzly Tools GmbH & Co. KG
Stockstädter Straße 20
63762 Großostheim,
Germany, 20.11.2021

Christian Frank
Dokumentációs megbízott

* A nyilatkozat fent ismertetett tárgya összhangban van az Európai Parlament és a Tanács 2011/65/EU (2011. június 8.) egyes veszélyes anyagok elektromos és elektronikus berendezésekben való alkalmazásának korlátozásáról szóló irányelv előírásaival.



Překlad originálního prohlášení o shodě CE

Potvrzujeme tímto, že konstrukce

**Elektrická strunová sekačka
konstrukční řady PRT 300 B2**

Pořadové číslo

000001 - 220000

odpovídá následujícím příslušným směrnícím EÚ v jejich právě platném znění:

**2006/42/EC • 2014/30/EU • 2000/14/EC & 2005/88/EC
2011/65/EU* & (EU) 2015/863**

Aby byl zaručen souhlas, byly použity následující harmonizované normy, národní normy a ustanovení:

**EN 60335-1:2012/A2:2019 • EN 50636-2-91:2014
EN 55014-1:2017/A11:2020 • EN 55014-2:2015
EN 61000-3-2:2014 • EN IEC 61000-3-2:2019
EN 61000-3-3:2013 • EN 61000-3-3:2013/A1:2019
EN IEC 63000:2018**

Navíc se v soulase se směrnicí pro emise hluku 2000/14/EC potvrzuje:

Úroveň akustického výkonu

zaručená: 90 dB(A)

měřená: 88,2 dB(A)

Použitý postup konformitního ohodnocení dle dodatku VI / 2000/14/EC

Místo hlášení: NB 0036, TÜV SÜD Industrie Service GmbH,

Westendstrasse 199, 80686 München, Germany

Výhradní odpovědnost za vystavení tohoto prohlášení o shodě nese výrobce:



Grizzly Tools GmbH & Co. KG
Stockstädter Straße 20
63762 Großostheim,
Germany, 20.11.2021

Christian Frank
Osoba zplnomocněná
k sestavení dokumentace

* Výše popsaný předmět prohlášení splňuje předpisy směrnice 2011/65/EU Evropského parlamentu a Rady z 8. června 2011 o omezení používání některých nebezpečných látek v elektrických a elektronických zařízeních.



Preklad originálneho prehlásenia o zhode CE

Týmto potvrdzujeme, že

**Elektrická kosa
konštrukčnej rady PRT 300 B2**

Poradové číslo
000001 - 220000

zodpovedá nasledujúcim príslušným smerniciam EÚ v ich práve platnom znení:

**2006/42/EC • 2014/30/EU • 2000/14/EC & 2005/88/EC
2011/65/EU* & (EU) 2015/863**

Aby bola zaručená zhoda, boli použité nasledovné harmonizované normy ako i národné normy a predpisy:

**EN 60335-1:2012/A2:2019 • EN 50636-2-91:2014
EN 55014-1:2017/A11:2020 • EN 55014-2:2015
EN 61000-3-2:2014 • EN IEC 61000-3-2:2019
EN 61000-3-3:2013 • EN 61000-3-3:2013/A1:2019
EN IEC 63000:2018**

Okrem toho sa v súlade so smernicou o emisiách hluku 2000/14/EC potvrdzuje:

hladina akustického výkonu

zaručená: 90 dB(A)

nameraná: 88,2 dB(A)

Použitý postup hodnotenia zhody v súlade s dodatkom VI / 2000/14/EC

Certifikačný orgán: NB 0036, TÜV SÜD Industrie Service GmbH,
Westendstrasse 199, 80686 München, Germany

Jediný zodpovedný za vystavenie tohto vyhlásenia o zhode je výrobca:



Grizzly Tools GmbH & Co. KG
Stockstädter Straße 20
63762 Grobostheim,
Germany, 20.11.2021

Christian Frank
Osoba splnomocnená na zostavenie
dokumentácie

* Vyššie popísaný predmet vyhlásenia spĺňa predpisy smernice 2011/65/EU Európskeho parlamentu a Rady z 8. júna 2011 pre obmedzenie používania určitých nebezpečných látok v elektrických a elektronických prístrojoch.



Original-EG- Konformitätserklärung

Hiermit bestätigen wir, dass der

Elektro-Rasentrimmer

Modell PRT 300 B2

Seriennummer

000001 - 220000

folgenden einschlägigen EU-Richtlinien in ihrer jeweils gültigen Fassung entspricht:

**2006/42/EG • 2014/30/EU • 2000/14/EG & 2005/88/EG
2011/65/EU* & (EU) 2015/863**

Um die Übereinstimmung zu gewährleisten, wurden folgende harmonisierte Normen sowie nationale Normen und Bestimmungen angewendet:

**EN 60335-1:2012/A2:2019 • EN 50636-2-91:2014
EN 55014-1:2017/A11:2020 • EN 55014-2:2015
EN 61000-3-2:2014 • EN IEC 61000-3-2:2019
EN 61000-3-3:2013 • EN 61000-3-3:2013/A1:2019
EN IEC 63000:2018**

Zusätzlich wird entsprechend der Geräuschemissionsrichtlinie 2000/14/EG bestätigt:
Schalleistungspegel:

Garantiert: 90 dB(A);

Gemessen: 88,2 dB(A)

Angewendetes Konformitätsbewertungsverfahren entsprechend Anh. VI / 2000/14/EG

Benannte Stelle: NB 0036, TÜV SÜD Industrie Service GmbH,

Westendstrasse 199, 80686 München, Germany

Die alleinige Verantwortung für die Ausstellung dieser Konformitätserklärung trägt der Hersteller:



Grizzly Tools GmbH & Co. KG

Stockstädter Straße 20

63762 Großostheim

Germany

20.11.2021

Christian Frank
Dokumentationsbevollmächtigter

* Der oben beschriebene Gegenstand der Erklärung erfüllt die Vorschriften der Richtlinie 2011/65/EU des Europäischen Parlaments und des Rates vom 8. Juni 2011 zur Beschränkung der Verwendung bestimmter gefährlicher Stoffe in Elektro- und Elektronikgeräten.

Robbantott ábra Rozvinuté náčrtky · Výkres náhradných dielov Explosionszeichnung

PRT 300 B2

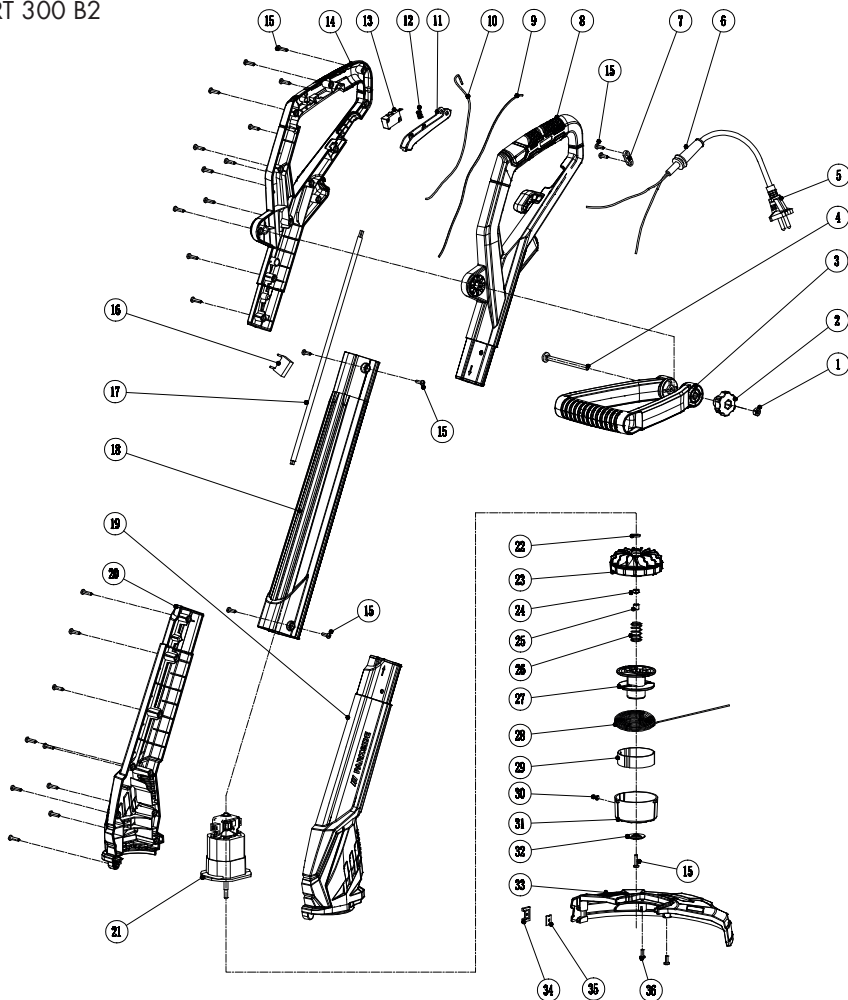

informatív · informační · informatívny · informativ

20211103_rev02_ks

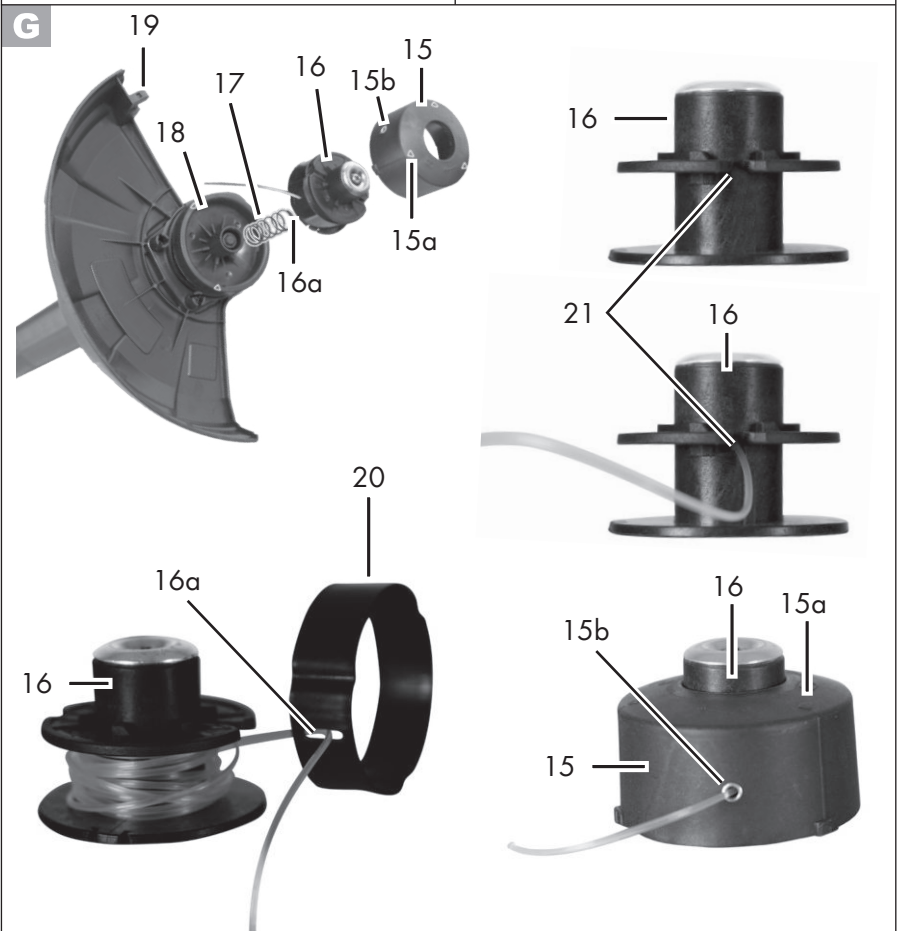
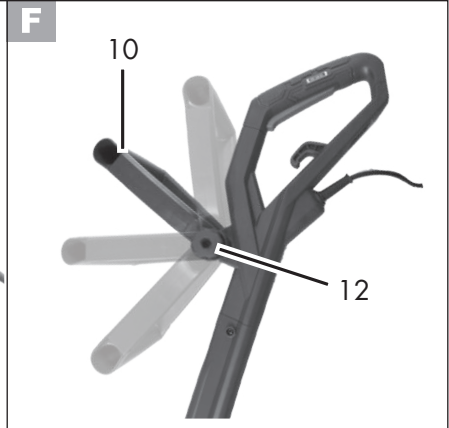
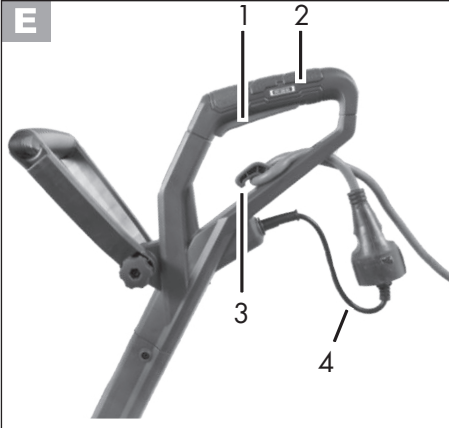

GRIZZLY TOOLS GMBH & CO. KG

Stockstädter Straße 20

63762 Großostheim

GERMANY

Információk állása · Stav informací ·

Stav informací · Stand der Informationen:

10/2021 · Ident.-No.: 72020814102021-HU/CZ/SK

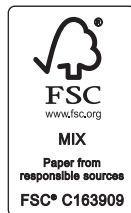

IAN 384571_2107

